

VERITAS®

SCHMETZ INSIDE



Instrukcja obsługi

EMILY BRONTE
1818-1848
BRYTYJSKA PISARKA



www.facebook.com/veritassewing



www.instagram.com/veritassewing



www.veritas-sewing.com

Szanowny Kliencie,

gratulujemy zakupu maszyny do szycia. Zakupiony produkt charakteryzuje się wysoką jakością i został wykonany z największą starannością. Prawidłowe serwisowanie zapewni użytkowanie produktu przez wiele lat.

Przed pierwszym użyciem prosimy o przeczytanie instrukcji obsługi, zwracając szczególną uwagę na instrukcje bezpieczeństwa. Osoby niezaznajomione z niniejszą instrukcją obsługi nie mogą korzystać z urządzenia.

Życzymy wiele przyjemności i sukcesów w szyciu! Pytania dotyczące maszyny, serwisowania i obsługi klienta

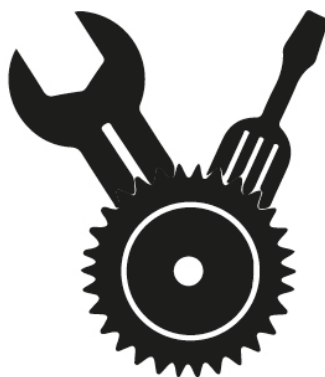

www.service.veritas-sewing.com

Ważne instrukcje dotyczące bezpieczeństwa

Podczas użytkowania urządzenia elektrycznego należy zawsze przestrzegać podstawowych zasad bezpieczeństwa, łącznie z poniższymi:

Przed przystąpieniem do użytkowania niniejszej maszyny do szycia należy przeczytać wszystkie instrukcje.

NIEBEZPIECZEŃSTWO – Aby ograniczyć ryzyko porażenia prądem elektrycznym:

1. Urządzenia nie wolno nigdy pozostawiać bez nadzoru, jeżeli jest podłączone do sieci.
2. Niniejsze urządzenie należy zawsze odłączać z gniazdka od razu po zakończeniu użytkowania lub przed czyszczeniem.

OSTRZEŻENIE – Aby ograniczyć ryzyko oparzeń, pożaru, porażenia prądem elektrycznym lub obrażeń osób:

1. Przed rozpoczęciem użytkowania maszyny należy dokładnie przeczytać instrukcję
2. Przechowywać instrukcję w odpowiednim miejscu w pobliżu maszyny i przekazać ją, jeżeli przekazuje się maszynę innej osobie.
3. Maszyny używać tylko w suchych miejscach.
4. Nigdy nie pozostawiać maszyny bez nadzoru w obecności dzieci lub osób starszych, ponieważ mogą one nie przewidzieć ryzyka.
5. Z urządzenia mogą korzystać ¹dzieci w wieku 8 lat i starsze oraz osoby o obniżonych zdolnościach fizycznych, sensorycznych lub umysłowych bądź bez doświadczenia i wiedzy, jeżeli znajdują się pod nadzorem lub otrzymały instrukcje dotyczące użyt-

kowania urządzenia w sposób bezpieczny oraz zrozumiąły, a także związane z tym zagrożenia.

6. Dzieci nie mogą bawić się urządzeniem.
7. Dzieci bez nadzoru nie mogą wykonywać czyszczenia i konserwacji.
8. Zawsze wyłączać maszynę podczas przygotowywania jej do pracy (wymiana igły, doprowadzanie przędzy do maszyny, zmiana stopki itp.).
9. Jeżeli maszyna jest pozostawiana bez nadzoru, zawsze należy odłączać ją od gniazdka, aby uniknąć obrażeń spowodowanych przypadkowym włączeniem maszyny.
10. Zawsze odłączać maszynę od gniazdka, jeżeli wykonywana jest konserwacja (oliwienie, czyszczenie).
11. Nie używać maszyny, jeżeli jest mokra lub znajduje się w wilgotnym otoczeniu.
12. Nigdy nie ciągnąć za kabel, zawsze odłączać maszynę, trzymając za wtyczkę.
13. Jeżeli lampka LED jest uszkodzona lub pęknięta, musi zostać wymieniona przez producenta lub jego przedstawiciela serwisowego bądź podobnie wykwalifikowaną osobę, aby uniknąć zagrożenia.
14. Nigdy nie umieszczać niczego na pedale.
15. Nigdy nie używać maszyny z zablokowanymi otworami wentylacyjnymi. W otworach wentylacyjnych maszyny i na pedale nożnym nie może być kurzu, oleju fuzlowego i pozostałości.
16. Maszyna musi być używana tylko ze wskazanym regulatorem stopki, aby uniknąć zagrożenia. Jeżeli regulator stopki jest uszkodzony lub pęknięty, musi zostać wymieniony przez producenta lub jego przedstawiciela serwisowego bądź podobnie wykwalifikowaną osobę.
17. Poziom ciśnienia akustycznego przy zwykłej obsłudze jest niższy niż 75 dB(A).

18. Nie wyrzucać urządzeń elektrycznych w formie nieposegregowanych odpadów komunalnych, należy korzystać z oddzielnych punktów zbiórki.
19. W celu uzyskania informacji dotyczących dostępnych systemów zbierania należy się skontaktować z samorządem lokalnym.
20. Jeżeli urządzenia elektryczne zostaną wyrzucone na wysypisko odpadów lub do śmietników, substancje niebezpieczne mogą wyciec do wody gruntowej i przedostać się do łańcucha pokarmowego, szkodząc zdrowiu i dobremu samopoczuciu ludzi.
21. W przypadku wymiany zużytego urządzenia na nowe sprzedawca jest prawnie zobowiązany do odebrania zużytego urządzenia w celu utylizacji co najmniej bez opłat.
22. Z urządzenia nie mogą korzystać osoby (w tym dzieci) o obniżonych zdolnościach fizycznych, sensorycznych lub umysłowych bądź bez doświadczenia i wiedzy, chyba że są nadzorowane lub poinstruowane. (Poza Europą)
23. Dzieci znajdujące się pod nadzorem nie mogą bawić się urządzeniem. (Poza Europą)

ZACHOWAĆ NINIEJSZE INSTRUKCJE

Ta maszyna do szycia przeznaczona jest tylko do użytku domowego.

Należy się upewnić, że maszyna jest użytkowana w zakresie temperatury od 5 do 40°C.

Jeżeli temperatura jest zbyt niska, maszyna może przestać działać normalnie.

Spis treści

Główne części maszyny	6
Akcesoria	7
Podłączanie maszyny	8
Stół krawiecki	9
Swobodna ręka	9
Nawijanie szpulki	10–12
Wkładanie szpulki	13
Nawlekanie górnej nici	14–16
Używanie nawlekacza igły	17
Wymiana igły	18
Dopasowywanie igły/tkaniny/nici.....	19
Dwuetapowy podnośnik stopki	20
Zmiana stopki	21
Podnoszenie lub opuszczanie transportera	22
Naprężacz nici	23–24
Karta ściegów.....	25–26
Przyciski obsługi.....	27–32
Przydatne umiejętności.....	33–35
Narożniki szycia	33
Szycie na łukach	33
Cięcie nici.....	34
Zszywanie cienkich tkanin	34
Zszywanie rozciągliwych tkanin	34
Zszywanie ciężkich tkanin.....	34
Ściegi proste.....	36
Zmiana pozycji igły	37
Ściegi zygzakowe	38
Ścieg rozciągliwy	39
Rozciągliwy ścieg prosty.....	39
Zygzak.....	39
Zszywanie tkanin rozciągliwych i taśmy elastycznej	40
Ściegi obrzucane	41
Używanie stopki do obrzucania	41
Używanie stopki uniwersalnej	41

Ścieg kryty	42
Ścieg do dziurek na guziki	43–46
Wykonywanie dziurki na guziki w tkaninach rozciągliwych	46
Przyszywanie guzików	47
Ścieg do cerowania	48–49
Wszywanie zamka błyskawicznego	50–52
Wszywanie środkowego zamka błyskawicznego	50
Wszywanie bocznego zamka błyskawicznego	51
Szycie ściegów satynowych	53
Plisowanie	54
Marszczenie	55
Cerowanie z wolnej ręki, haftowanie i naszywanie monogramów	56–58
Przygotowanie do wyszywania i naszywania monogramów	56
Cerowanie	57
Haftowanie	57
Naszywanie monogramów	58
Pikowanie	59–60
Mocowanie prowadnicy do brzegów/pikowania	59
Łączenie kawałków tkaniny	60
Zszywanie patchworku	60
Aplikacja	61
Aplikacja	61
Mereżka	62
Ścieg muszłowy	63
Obrębianie muszłkowe	63
Funkcja ostrzegania	64
Konserwacja	65–66
Przewodnik rozwiązywania problemów	67–69
Utylizacja	69
Uwagi	70–71

Główne części maszyny

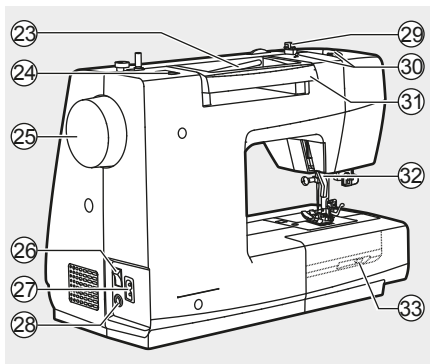
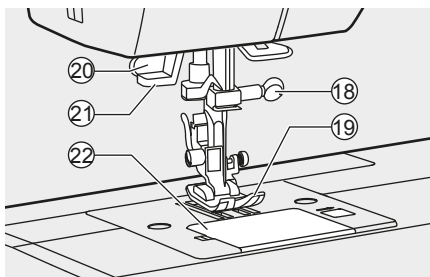
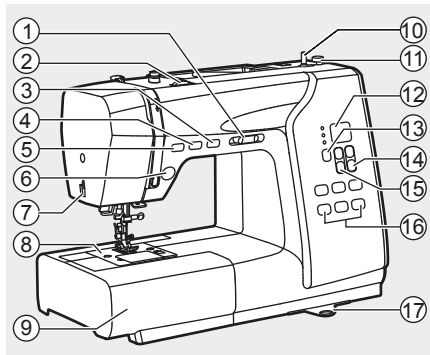

1. Dźwignia regulacji ograniczenia prędkości
2. Pokrętko naprężacza
3. Przycisk pozycji igły w górę / w dół
4. Przycisk automatycznej blokady
5. Przycisk wsteczny
6. Przycisk uruchomienia/zatrzymania
7. Przecinaczka do nici
8. Płytką igłowa
9. Stół krawiecki i pudełko z akcesoriami
10. Wrzeciono nawijacza szpulki
11. Ogranicznik nawijacza szpulki
12. Wyświetlacz numeryczny
13. Przycisk wyboru trybu
14. Przyciski regulacji szerokości ściegu
15. Przyciski regulacji długości ściegu
16. Przyciski wyboru ściegu bezpośredniego
17. Płyta wzoru ściegu
18. Śruba zaciskowa igły
19. Stopka
20. Dźwignia dziurki na guziki
21. Nawlekacz igły
22. Płyta osłona szpulki.
23. Poziomy trzpień szpulki
24. Otwór drugiego trzpienia szpulki
25. Koło zamachowe
26. Wyłącznik główny
27. Gniazdo przewodu zasilania
28. Złącze regulatora stopki
29. Prowadnica nici ze szpulki
30. Górna prowadnica nici
31. Uchwyt
32. Podnośnik stopki
33. Dźwignia transportera dolnego

Akcesoria

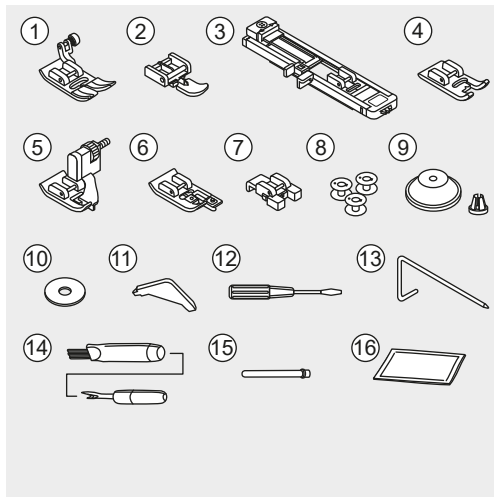

Standardowa

1. Stopka uniwersalna
2. Stopka do zamków
3. Stopka do dziurek na guziki
4. Stopka do ściągów satynowych
5. Stopka do ściegu krytego
6. Stopka do obrzucania
7. Stopka do przyszywania guzików
8. Szpulka (3 szt.)
9. Uchwyt szpulki
10. Trzpień szpulki do filcu
11. Śrubokręt L
12. Śrubokręt (S)
13. Prowadnica do brzegów/pikowania
14. Prujka/szczotka
15. Drugi trzpień szpulki
16. Zestaw igieł

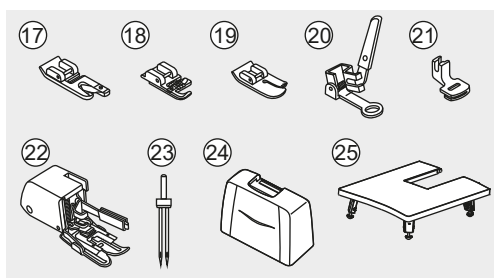

Opcjonalne

17. Stopka do obrębiania
18. Stopka do wszywania sznurka
19. Stopka do pikowania
20. Stopka do cerowania/haftowania
21. Stopka do plisowania
22. Stopka chodząca
23. Igła bliźniacza
24. Twarda kasetka
25. Stół rozsuwany

➔ Warto zapamiętać:

- Akcesoria są przechowywane w pudełku na akcesoria.
- Opcjonalne akcesoria nie są dostarczane z maszyną; są jednak dostępne jako akcesoria specjalne u lokalnego sprzedawcy.

Podłączanie maszyny

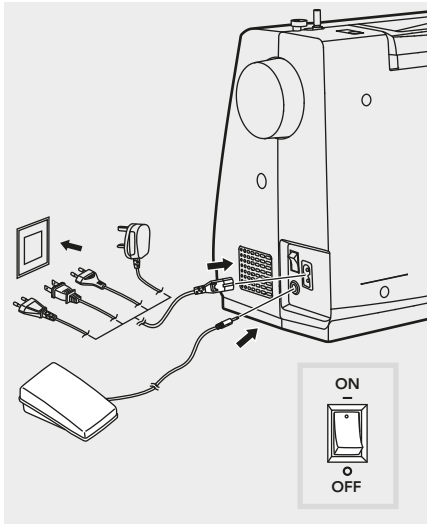

Uwaga:

W przypadku nieużywania maszyny oraz przed wkładaniem i wyjmowaniem części należy się zawsze upewnić, że jest ona odłączona od źródła zasilania i główny przełącznik jest wyłączony („O”).

Przed podłączeniem źródła zasilania należy się upewnić, że napięcie i częstotliwość przedstawione na tabliczce znamionowej odpowiadają zasilaniu sieciowemu. Ustawić maszynę na stabilnym stole.

1. Podłączyć maszynę do źródła zasilania, jak pokazano na ilustracji.
2. Włączyć przełącznik zasilania.
3. Lampa szycia zapali się po włączeniu przełącznika.

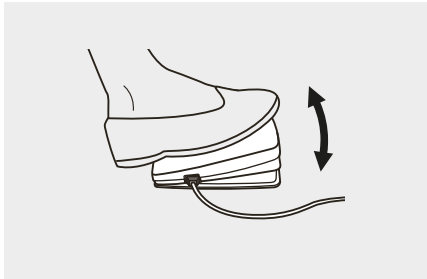

Regulacja stopki

Przy wyłączonej maszynie do szycia włożyć wtyczkę regulatora stopki do złącza na maszynie do szycia.

Włączyć maszynę do szycia, a następnie powoli naciskać regulator stopki, aby rozpocząć szycie. Puścić regulator stopki, aby zatrzymać maszynę do szycia.



Uwaga:

W razie wątpliwości dotyczących sposobu podłączenia maszyny do źródła zasilania należy się skonsultować z wykwalifikowanym elektrykiem.

Stół krawiecki

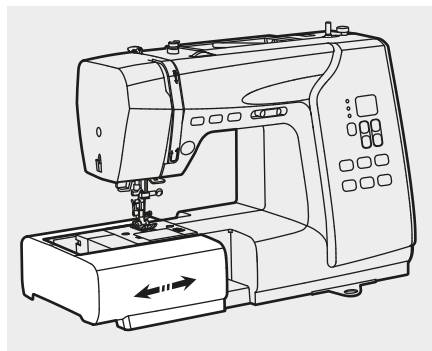

Trzymać stół krawiecki poziomo i pociągnąć go w kierunku strzałki.

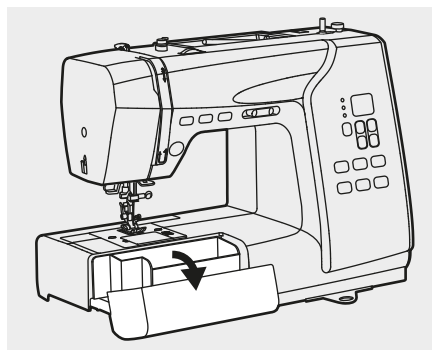

Wnętrze stołu krawieckiego jest używane jako pudełko na akcesoria.

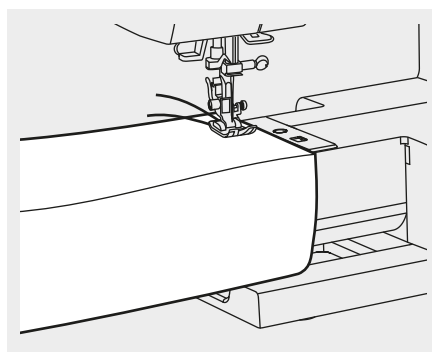

☒ **Swobodna ręka**

Szycie swobodną ręką jest wygodne w miejscach rurkowych, takich jak rąbki i mankiety spodni.

Nawijanie szpulki

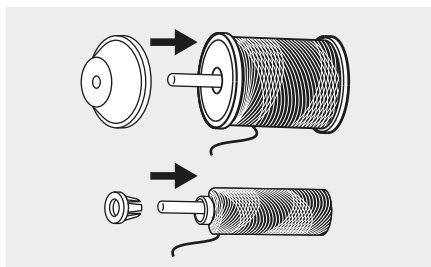
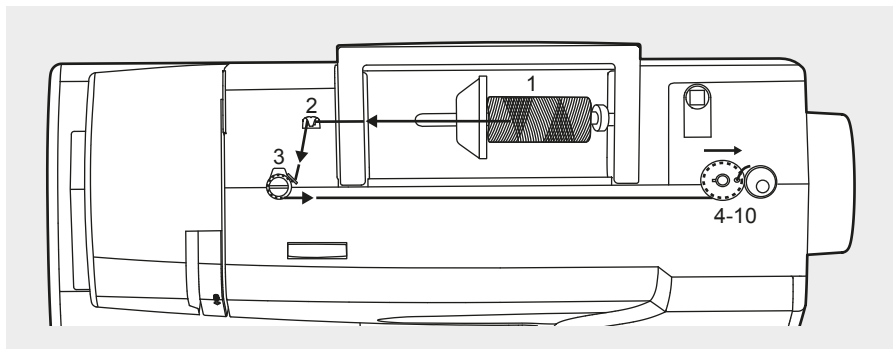

1. Umieścić nić i uchwyt szpulki w trzpieniu szpulki.

W przypadku mniejszych szpułek nici umieścić uchwyt szpulki z małą stroną obok szpulki lub użyć małego uchwytu szpulki.

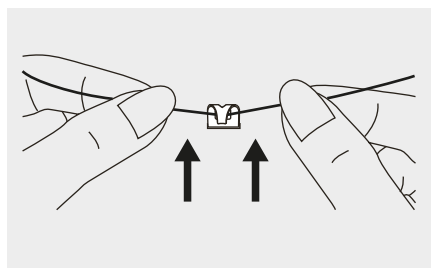

2. Przeciągnąć nić ze szpulki przez górną prowadnicę nici.

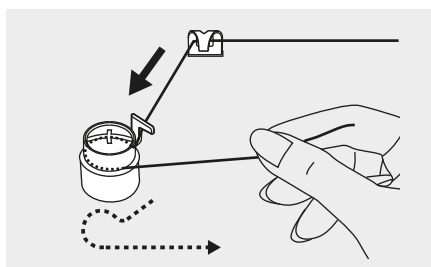

3. Nawijać nić odwrotnie do ruchu wskazówek zegara dookoła krążków naprężających nawijacza szpulki.

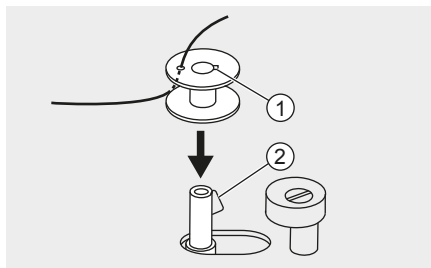

4. Przeciągnąć koniec nici przez jeden z otworów wewnętrznych, jak pokazano na ilustracji, i wstawić pustą szpulkę na wrzeciono.

- ① Karb
- ② Sprężyna trzonka nawijacza szpulki

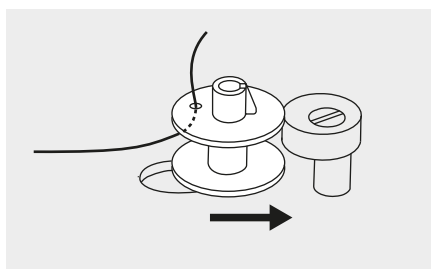

5. Przesunąć szpulkę w prawo.

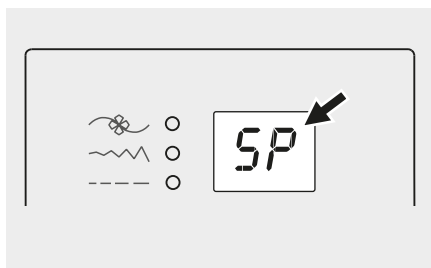

6. Jeżeli trzpień nawijacza szpulki zostanie przesunięty w prawo, wyświetlacz numeryczny będzie migał włą. i wył. podczas wyświetlania „SP”.

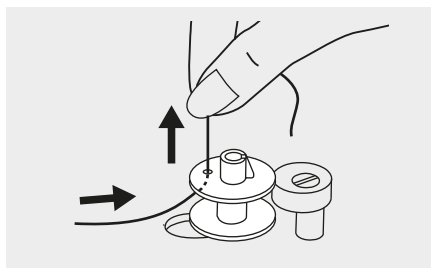

7. Przytrzymać końcówkę nici bezpiecznie w jednej ręce.

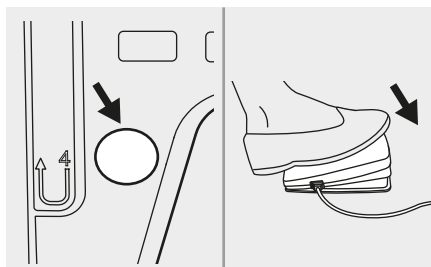

8. Nacisnąć regulator stopki lub przycisk uruchamiania/zatrzymania, aby rozpocząć nawijanie szpulki.

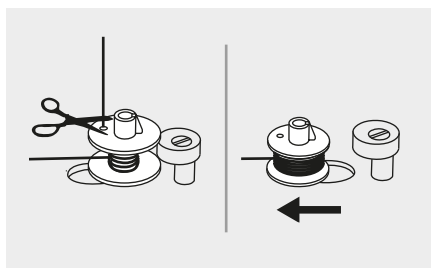

9. Po nawinięciu żądanej ilości nici zatrzymać maszynę i odciąć nić obok otworu szpulki.

Kontynuować napełnianie szpulki, aż będzie pełna. Jeżeli szpulka jest pełna, obraca się wolniej. Puścić pedał lub zatrzymać maszynę. Przesunąć wrzeciono nawijacza szpulki w lewo.

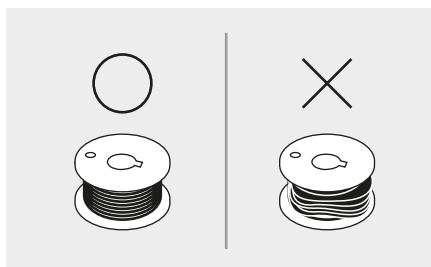

Uwaga:

Użyć szpulki, na którą prawidłowo nawinięto nić, w innym przypadku igła może się złamać lub naprężenie nici będzie nieprawidłowe.

10. Odciąć nić i wyjąć szpulkę.

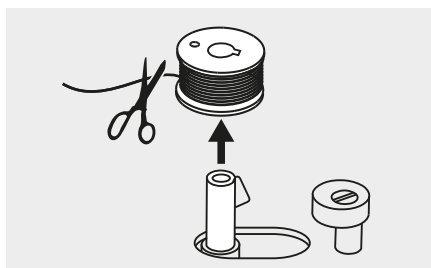

Uwaga:

Jeżeli wrzeciono nawijacza szpulki umieszczono z prawej strony, „w pozycji nawijania szpulki”, maszyna nie będzie szyła i koło zamachowe nie będzie się obracać. Aby rozpocząć szycie, popchnąć wrzeciono nawijacza szpulki w lewo do „pozycji szycia”.

Wkładanie szpulki

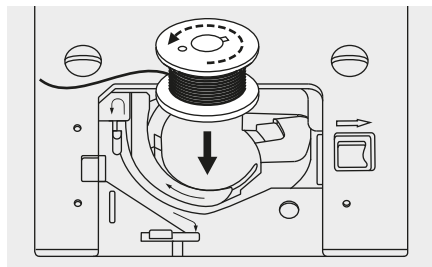

! Uwaga:

Przed wkładaniem lub zdejmowaniem szpulki obrócić przełącznik zasilania do pozycji wył. („O”).

Podczas wkładania lub zdejmowania szpulki igła musi być całkowicie podniesiona.

Otworzyć pokrywę płytki igłowej.

Włożyć szpulkę w kasetkę z nicią przesuwającą się w kierunku przeciwnym do ruchu wskazówek zegara (strzałka).

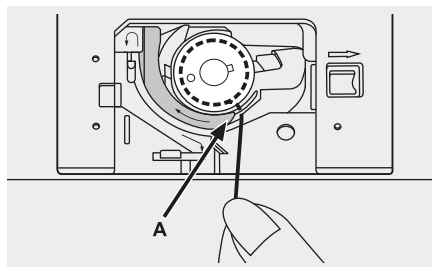

Przecięgnąć nić przez szczelinę (A).

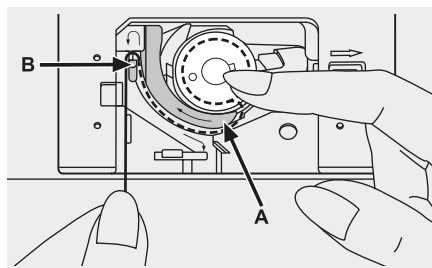

Delikatnie przytrzymać palcem górę szpulki.

Przecięgnąć nić na znacznikach strzałek do prowadnicy nici płyty ściegu od (A) do (B).

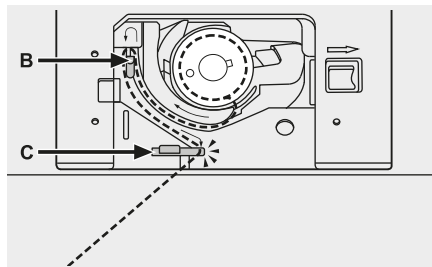

Przecięgnąć nić na znacznikach strzałek do prowadnicy nici płyty ściegu od (B) do (C).

Aby odciąć nadmiar nici, cofnąć ją nad ostrze odcinające w punkcie (C).

Zamknąć pokrywę płytki igłowej.

Nawlekanie górnej nici

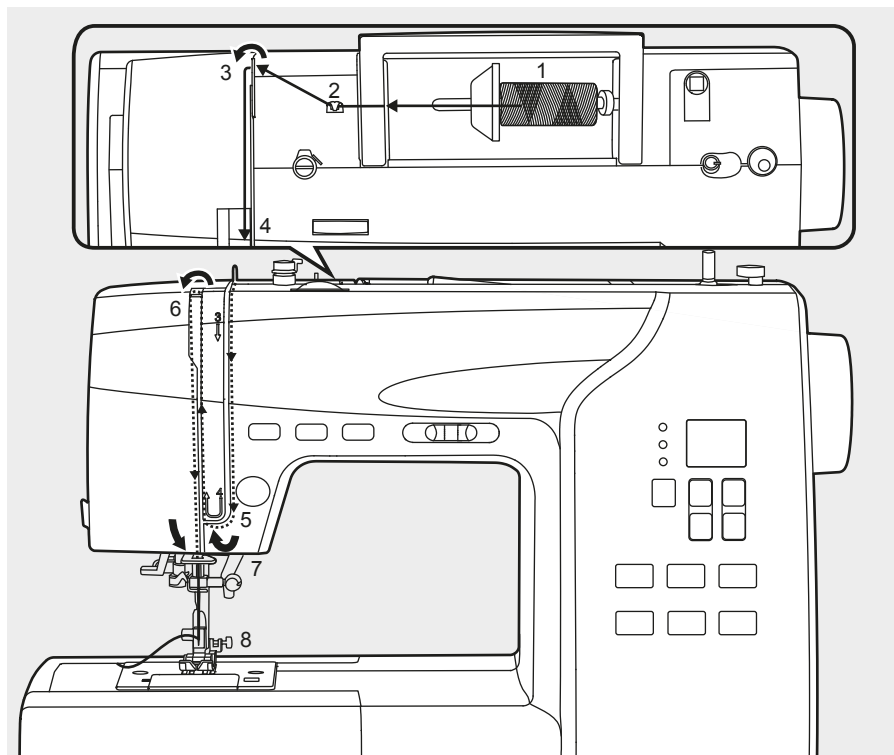

➔ Warto zapamiętać:

Ważne jest, aby szyc prawidłowo, w przeciwnym razie mogą wyniknąć problemy z szyciem.

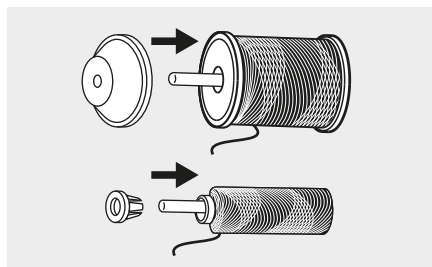

1. Umieścić nić i uchwyt szpulki w trzpieniu szpulki.
W przypadku mniejszych szpułek nici umieścić uchwyt szpulki z małą stroną obok szpulki lub użyć małego uchwyty szpulki.

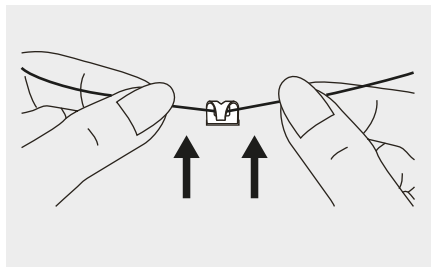

2. Przeciągnąć nić ze szpulki przez górną prowadnicę nici.

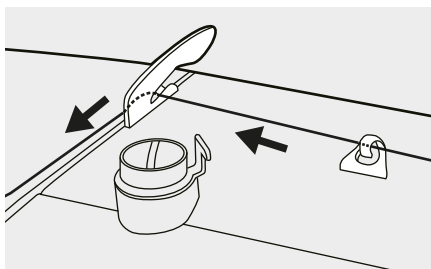

3. Przeciągnąć nić wokół prowadnicy, ciągnąc ją przez sprężynę wstępnego naciągnięcia, jak pokazano na ilustracji.

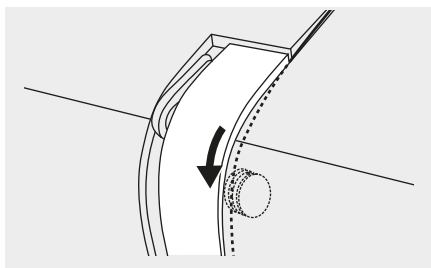

4. Nawinąć moduł naprężający, przewlekając nić między srebrnymi krążkami.

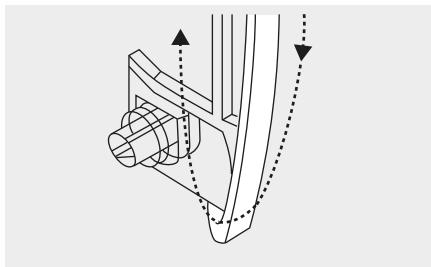

5. Następnie w dół i wokół uchwytu sprężyny kontrolnej.

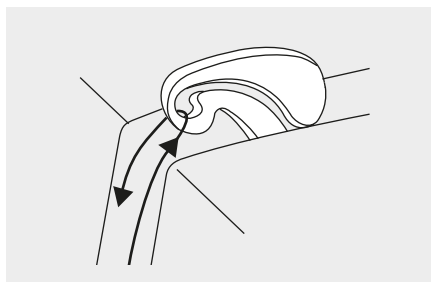

6. W szczytowym momencie tego ruchu przewlec nić od prawej do lewej strony przez otwór szczelinowy dźwigni podciągającej, a następnie ponownie w dół.

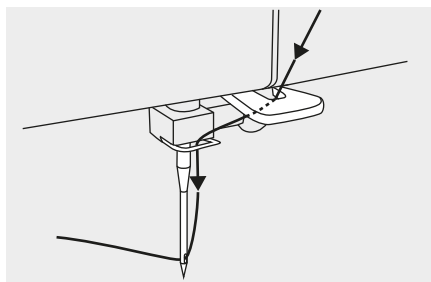

7. Teraz przewlec nić za prowadnicą zaciskową igły z cienkim drutem.
8. Przeciągnąć koniec nici przez igłę od przodu do tyłu oraz wyciągnąć mniej więcej 10 cm nici. Użyć nawlekcza nici do nawleczenia igły.

Używanie nawlekacza igły

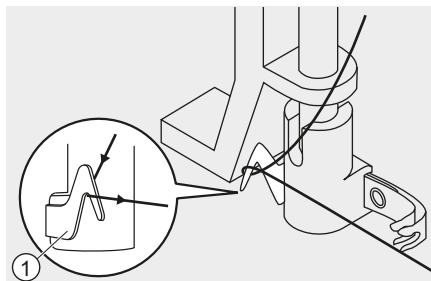

⚠ Uwaga:

Przestawić przełącznik zasilania do pozycji wył. („O”).

Podnieść igłę do jej najwyższego położenia i opuścić stopkę.

Przewlec nitkę przez prowadnicę.

① Prowadnica nici

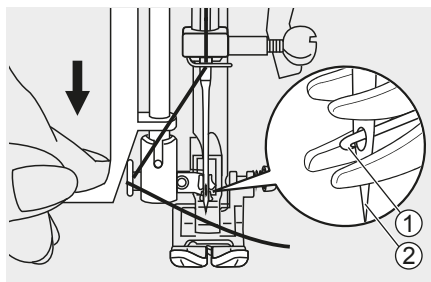

Opuścić dźwignię najniżej, jak to możliwe.

Nawlekacz igły automatycznie przyjmie położenie nawlekania i przetyczka z haczykiem przejdzie przez ucho igły.

① Przetyczka z haczykiem

② Igła

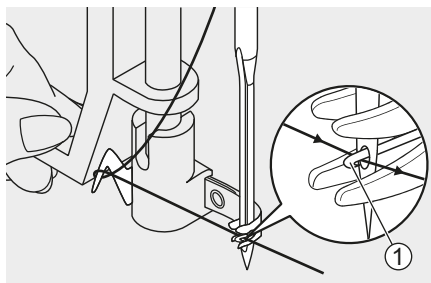

Chwycić nitkę przed igłą i upewnić się, że znajduje się pod przetyczką z haczykiem.

① Przetyczka z haczykiem

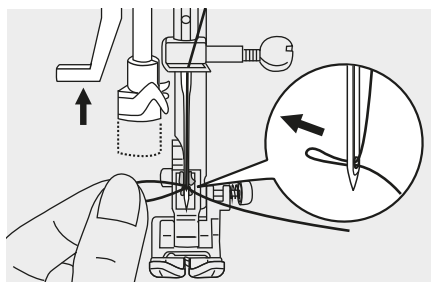

Trzymając luźno nić, powoli zwolnić dźwignię. Haczyk obróci się i przewlecze nić przez ucho igły, tworząc pętlę. Przeciągnąć nić przez ucho igły.

Wymiana igły

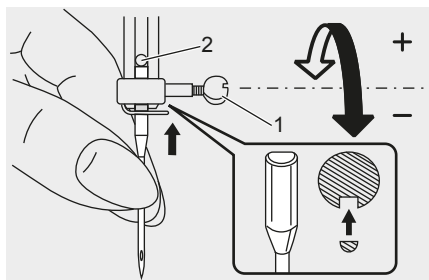

! Uwaga:

Podczas wykonywania wszystkich powyższych operacji obrócić przełącznik zasilania do pozycji wył. („O”)!

Zmieniać igłę regularnie, zwłaszcza gdy wykazuje oznaki zużycia lub powoduje problemy.

Włożyć igłę, postępując zgodnie z instrukcjami pokazanymi na ilustracji.

1. Obrócić koło zamachowe w kierunku do siebie (odwrotnie do ruchu wskazówek zegara), obniżając je, a następnie podnieść igłę. Obrócić śrubę zaciskową igły odwrotnie do ruchu wskazówek zegara, aby zdjąć igłę. Płaska strona trzonka musi być ustawiona w kierunku do tyłu.
2. Włożyć igłę tak mocno do góry, jak to możliwe. Następnie dokręcić zacisk igły.

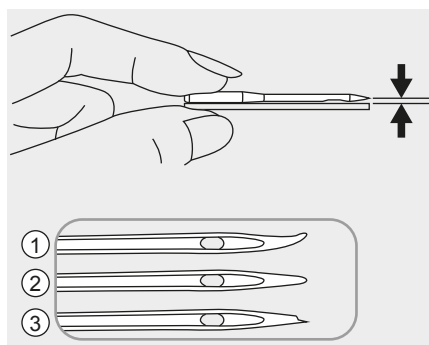

Igły muszą być w idealnym stanie.

Mogą wystąpić następujące problemy:

- ① Wygięte igły
- ② Tępe igły
- ③ Uszkodzone miejsca

Dopasowywanie igły/tkaniny/nici

ROZMIAR IGŁY	TKANINY	NIĆ
9–11 (70–80)	Tkaniny lekkie – cienkie bawełny, woal, serża, jedwab, muślin, qiana, interlock, dzianiny bawełniane, trykot, dżersej, krepa, poliestery tkany, tkaniny na koszule i bluzki koszulowe.	Niść do małych obciążeń do bawełny, nylonu, poliestru lub poliestru zawiniętego w bawełnę.
11–14 (80–90)	Średnio ciężkie tkaniny – bawełna, satyna, gruby muślin, płótno żaglowe, podwójne dzianiny, cienkie wełny.	Większość nici w sprzedaży ma rozmiar średni i są odpowiednie do tych tkanin i rozmiarów igieł.
14 (90)	Tkaniny o średniej masie – gruby, tkany, bawełniany materiał; wełniane, cięższe dzianiny; tkanina frotte; drelich.	Dla uzyskania najlepszych rezultatów używać poliestrowych nici do materiałów syntetycznych i bawełnianych do tkanin naturalnych.
16 (100)	Tkaniny ciężkie – grube płótno, odzież wełniana, tkaniny na namioty i pikowane, drelich, materiały obiciowe (lekkie do średnich).	Zawsze używać takiej samej nici na dole i na górze.

➔ Warto zapamiętać:

- Zasadniczo cienkie nici i igły stosuje się do szycia tkanin lekkich, grubszymi nićmi i igłami zaś szyje się tkaniny ciężkie.
- Zawsze należy wypróbować grubość nici i igły na małym kawałku przeznaczonej do szycia tkaniny.
- Używać takiej samej nici do igły i szpulki.
- Do wiotkich lub rozciągliwych tkanin użyć materiału podkładowego.

Dwuetapowy podnośnik stopki

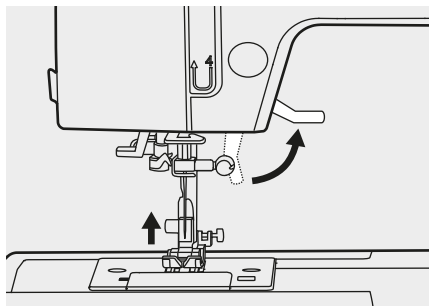

Podnośnik stopki podnosi i opuszcza stopkę.

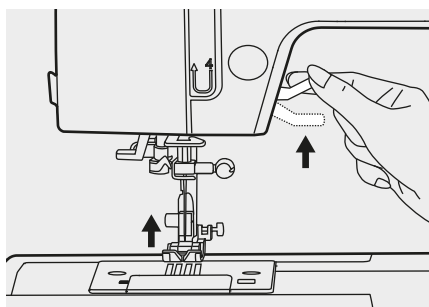

Podczas szycia kilku warstw grubej tkaniny stopkę można podnieść do drugiego etapu, aby łatwo ustawić pracę.

➔ Uwaga:

Igła musi zawsze znajdować się w najwyższej pozycji.

Zmiana stopki

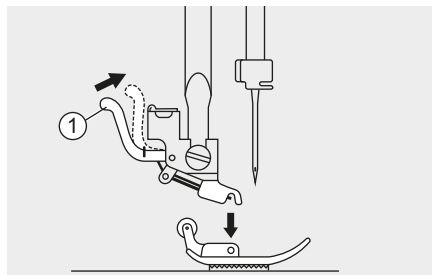

⚠ Uwaga:

Podczas wykonywania wszystkich poniższych operacji obrócić przełącznik zasilania do pozycji wył. („O”)!

Zdejmowanie stopki

Podnieść stopkę.

Nacisnąć dźwignię, stopka odłączy się.

① Dźwignia

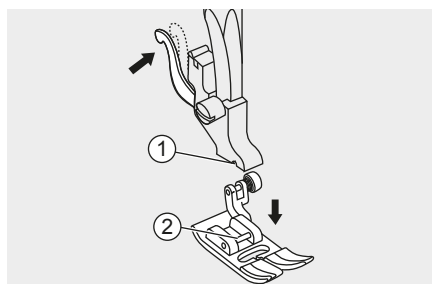

Mocowanie stopki

Obniżyć uchwyt stopki, aż wycięcie znajdzie się bezpośrednio nad trzpieniem.

Nacisnąć dźwignię.

Stopka zaczepi się automatycznie.

① Wycięcie

② Trzpień

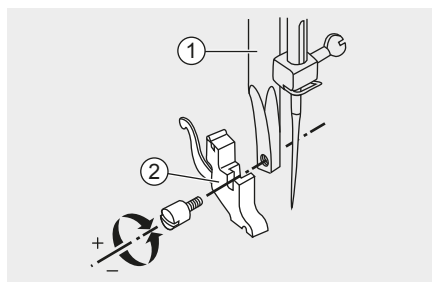

Zdejmowanie i wkładanie uchwytu stopki

Podnieść drążek stopki. Wyrównać uchwyt stopki z dolną lewą stroną drążka stopki.

Przytrzymać uchwyt stopki, następnie dokręcić śrubę przy użyciu śrubokręta.

① Drążek stopki

② Uchwyt stopki

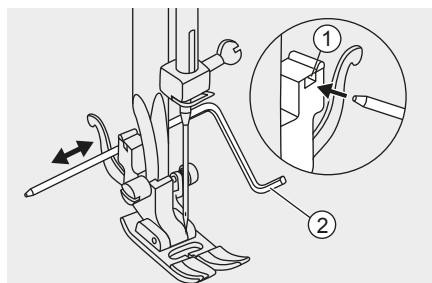

Wkładanie prowadnicy do brzegów/pikowania

Włóż prowadnicę do brzegów/pikowania w szczelinę, jak pokazano na ilustracji.

Ustawić w razie potrzeby dla brzegów, plis itp.

① Gniazdo

② Prowadnica do brzegów/pikowania

Podnoszenie lub opuszczanie transportera

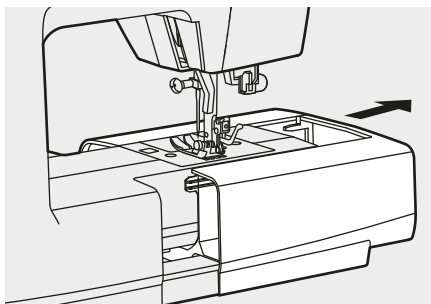

Dźwignię regulacji transportera można zobaczyć na podstawie strony tylnej maszyny do szycia, gdy stół krawiecki jest otwarty.

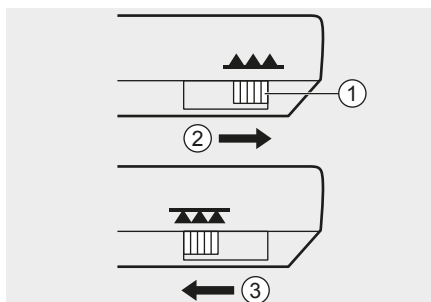

Podnieść dźwignię stopki, a następnie przesunąć dźwignię położenia transportera znajdującą się z tyłu maszyny na podstawie, od lewej do prawej strony (w prawo, patrząc z przodu maszyny).

- ① Dźwignia położenia transportera (patrząc z tyłu maszyny)
- ② Pozycja podniesiona
- ③ Pozycja opuszczona



Warto zapamiętać:

Po zakończeniu pracy (np. przyszywania guzików, cerowania z wolnej ręki, haftowania lub naszywania monogramów) przesunąć regulator transportera dolnego, aby opuścić transportery.

Naprężacz nici

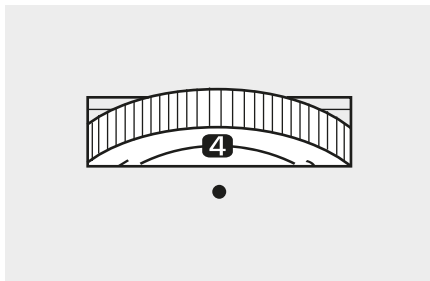

- Podstawowe ustawienie naprężania nici: „4”
- Aby zwiększyć naprężenie, obrócić pokrętkę w górę na kolejną liczbę. Aby zmniejszyć naprężenie, obrócić pokrętkę w dół na kolejną liczbę.
- Prawidłowe ustawienie naprężenia jest ważne dla dobrego szycia.
- Zawsze podczas szycia ozdobnego można uzyskać ładniejszy ścieg i mniejsze wybrzuszenie tkaniny, jeżeli górna nić pojawi się na spodzie tkaniny.
- Nie ma jednego ustawienia naprężenia właściwego dla wszystkich funkcji ściegów i tkanin.

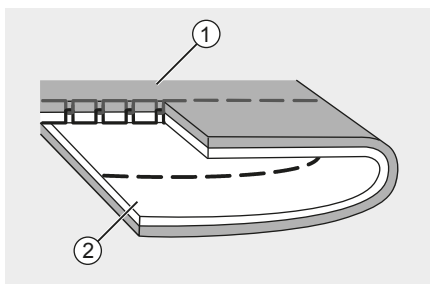

Normalne naprężenie nici dla szycia prostym ściegiem.

- ① Powierzchnia
- ② Odwrotna strona
- ③ Górna nić
- ④ Nić ze szpulki

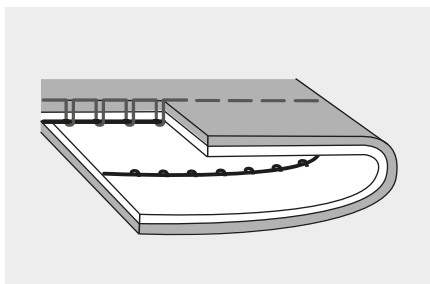
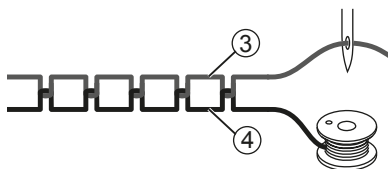

Naprężenie nici jest za luźne dla szycia prostym ściegiem. Obrócić pokrętkę na wyższą liczbę.



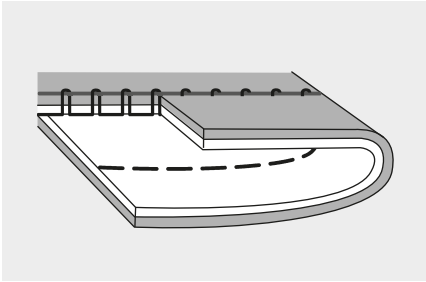

Naprężenie nici jest za mocne dla szycia prostym ścięciem. Obrócić pokrętkę na niższą liczbę.

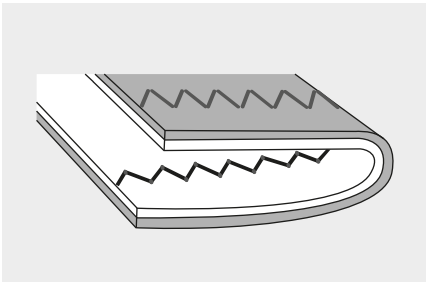

































































Normalne naprężenie nici do szycia zygzakiem i ozdobnego.

Prawidłowe naprężenie nici jest wtedy, gdy mała liczba górnej nici pojawia się na spodzie tkaniny.



Karta ściegów

Stitch Pattern		Width(mm)		Length(mm)		Presser Foot	Fuctions	
		Auto	Manual	Auto	Manual		Reverse	
Utility stitches	01		3.5	0.0~7.0	2.5	0.0~4.5	T	*
	02		0	0.0~7.0	2.5	0.0~4.5	T	*
	03		3.5	0.0~7.0	2.5	1.0~3.0	T	*
	04		3.5	1.0~6.0	2.5	1.0~3.0	T	*
	05		3.5	0.0~7.0	2.5	1.5~3.0	T	*
	06		5.0	0.0~7.0	2.0	0.3~1.0 1.0~4.5	T	*
	07		5.0	2.0~7.0	1.0	0.3~1.0 1.0~4.5	T	*
	08		5.0	2.5~7.0	2.5	1.0~3.0	A	*
	09		5.0	3.5~7.0	2.5	1.0~3.0	E	*
	10		5.0	3.5~7.0	2.5	1.0~3.0	T	*
	11		5.0	2.5~7.0	2.5	1.0~3.0	T	*
	12		5.0	2.5~7.0	2.5	1.0~3.0	T	*
	13		3.5	1.0~7.0	2.0	0.5~4.5	F	*
	14		3.5	1.0~7.0	2.0	0.5~4.5	T	*
	15		3.5	2.5~7.0	1.0	0.5~4.5	F	*
	16		3.5	2.5~7.0	1.0	0.5~4.5	T	*
	17		5.0	2.5~7.0	2.5	1.0~3.0	T	*
	18		7.0	2.5~7.0	2.5	1.0~3.0	A	*
	19		5.0	2.5~7.0	2.5	1.0~3.0	A	*
Buttonhole stitches	20		5.0	3.0~7.0	0.4	0.3~1.0	D	
	21		5.0	3.0~5.5	0.4	0.3~1.0	D	
	22		7.0	5.5~7.0	0.4	0.3~1.0	D	
Satin stitches	23		7.0	3.5~7.0	2.0	1.0~2.0	D	
	24		7.0	2.5~7.0	0.4	0.3~1.0	A	*
	25		7.0	2.5~7.0	0.4	0.3~1.0	A	*
	26		7.0	2.5~7.0	0.4	0.3~1.0	A	*
	27		7.0	2.5~7.0	0.4	0.3~1.0	A	*
	28		7.0	2.5~7.0	0.4	0.3~1.0	A	*
	29		7.0	2.5~7.0	0.4	0.3~1.0	A	*
	30		7.0	2.5~7.0	0.4	0.3~1.0	A	*
	31		7.0	2.5~7.0	0.4	0.3~1.0	A	*
	32		7.0	2.5~7.0	0.4	0.3~1.0	A	*
	33		7.0	2.5~7.0	0.4	0.3~1.0	A	*
	34		7.0	2.5~7.0	0.4	0.3~1.0	A	*
	35		7.0	2.5~7.0	0.4	0.3~1.0	A	*
36		7.0	2.5~7.0	0.4	0.3~1.0	A	*	
37		7.0	2.5~7.0	0.4	0.3~1.0	A	*	
38		7.0	2.5~7.0	0.4	0.3~1.0	A	*	
39		7.0	2.5~7.0	0.4	0.3~1.0	A	*	
Cross stitches	40		4.0	3.0~7.0	1.0	1.0~3.0	A	*
	41		6.0	3.0~7.0	1.0	1.0~3.0	A	*
	42		5.0	2.5~7.0	2.5	1.0~3.0	A	*
Quilt stitches	43		3.5	2.5~7.0	2.5	1.5~3.0	T	*
	44		3.5	2.5~7.0	2.5	1.5~3.0	T	*
	45		3.5	2.5~7.0	2.5	1.5~3.0	T	*
	46		4.0	2.5~7.0	2.0	1.0~4.5	T	*
	47		7.0	3.0~7.0	1.5	1.0~4.5	T	*
	48		5.0	3.0~7.0	3.0	1.5~3.0	A	*
	49		7.0	2.5~7.0	2.0	1.0~3.0	T	*
	50		5.0	2.5~7.0	2.5	1.5~3.0	T	*

Stitch Pattern		Width(mm)		Length(mm)		Presser Foot	Fuctions	
		Auto	Manual	Auto	Manual		Reverse	
Decorative stitches	51		5.0	2.5~7.0	2.5	1.5~3.0	T	*
	52		7.0	2.5~7.0	1.5	1.0~3.0	A	*
	53		7.0	2.5~7.0	2.5	1.0~4.5	T	*
	54		7.0	2.5~7.0	1.5	1.0~3.0	T	*
	55		7.0	3.5~7.0	2.0	1.0~3.0	T	*
	56		7.0	3.5~7.0	1.0	1.0~3.0	A	*
	57		5.0	2.5~7.0	1.0	1.0~4.5	T	*
	58		7.0	3.0~7.0	2.0	1.5~3.0	A	*
	59		5.0	2.5~7.0	2.0	2.0~3.0	A	*
	60		7.0	3.0~7.0	2.5	1.0~3.0	T	*
	61		7.0	2.5~7.0	2.0	1.5~3.0	T	*
	62		7.0	3.0~7.0	3.0	1.0~3.0	A	*
	63		7.0	2.5~7.0	3.0	2.0~3.0	A	*
	64		7.0	3.0~7.0	2.0	1.5~3.0	A	*
	65		7.0	2.5~7.0	2.0	1.0~3.0	A	*
	66		5.0	3.5~7.0	1.0	1.0~3.0	A	*
	67		7.0	3.0~7.0	2.5	1.5~3.0	T	*
	68		7.0	3.5~7.0	2.5	1.5~3.0	T	*
	69		5.0	2.5~7.0	2.0	1.0~3.0	T	*
	70		5.0	2.5~7.0	2.0	1.0~3.0	T	*
	71		6.0	2.5~7.0	3.0	1.0~3.0	T	*
	72		5.0	3.0~7.0	2.0	1.0~3.0	T	*
	73		5.0	3.0~7.0	1.5	1.5~3.0	T	*
	74		7.0	3.0~7.0	2.0	2.0~3.0	A	*
	75		7.0	2.5~7.0	1.5	1.0~3.0	A	*
	76		6.0	4.0~7.0	2.0	2.0~3.0	A	*
	77		5.0	4.0~7.0	1.5	1.0~3.0	A	*
	78		5.0	3.0~7.0	3.0	1.5~3.0	A	*
	79		5.0	3.0~7.0	1.5	1.0~3.0	T	*
	80		5.0	2.5~7.0	2.0	1.0~3.0	T	*

Przyciski obsługi

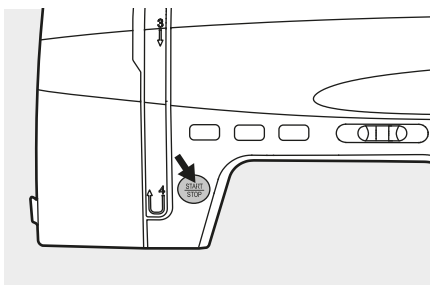
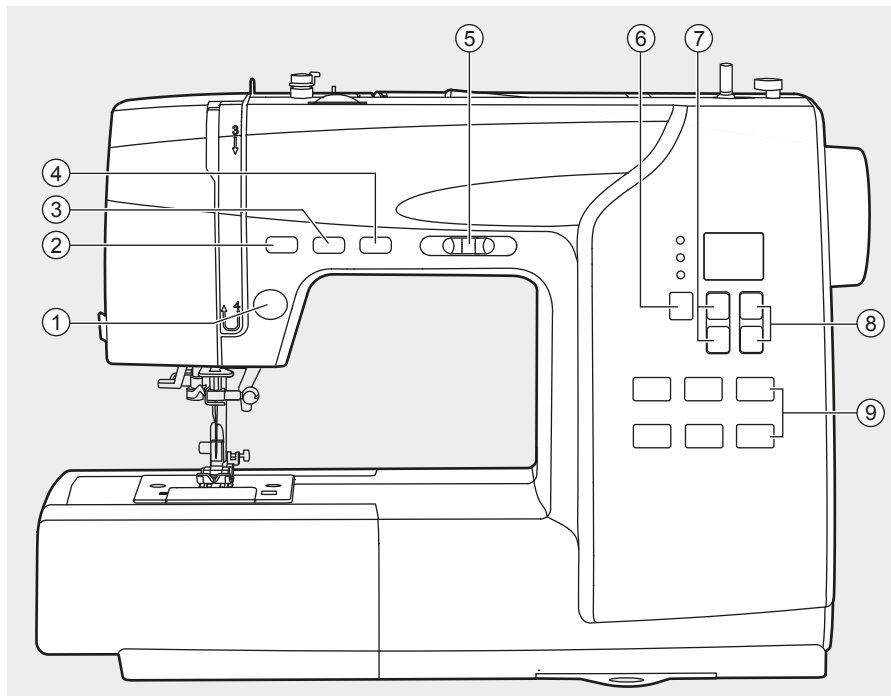

1. Przycisk uruchomienia/zatrzymania

Maszyna rozpocznie pracę po naciśnięciu przycisku uruchomienia/zatrzymania i zatrzyma się po naciśnięciu go po raz drugi. Na początku szycia maszyna obraca się powoli.

Prędkość szycia można kontrolować za pomocą dźwigni regulacji ograniczenia prędkości.

W ten sposób można obsługiwać maszynę bez regulacji stopki.

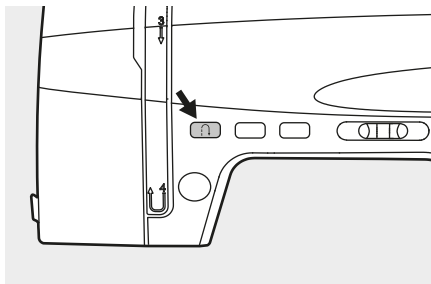

2. Przycisk wsteczny

Jeżeli wybrano ściegi 01–06, maszyna będzie szyc wstecz z niewielką prędkością, jeżeli naciśnięto przycisk wsteczny. Po zwolnieniu przycisku maszyna będzie szyla do przodu. Jeżeli wybrano ściegi 07–19, 24–80, maszyna natychmiast będzie szyc ściegiem wzmacniającym, jeżeli wciśnięty jest przycisk wsteczny. Po zwolnieniu przycisku maszyna przestaje szyc.

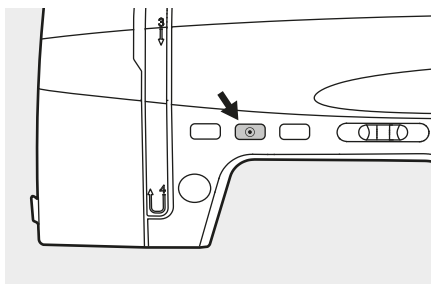

3. Przycisk automatycznej blokady

Jeżeli wciśnięto przycisk przed rozpoczęciem szycia, maszyna niezwłocznie wykona szycie 3 stebnówek. Podczas szycia ściegów 01–06 maszyna wykona niezwłocznie szycie 3 stebnówek, jeżeli naciśnięty jest przycisk automatycznego blokowania, a następnie automatycznie się zatrzyma.

Jeżeli wybrano ściegi 07–19, 24–80, naciśnięcie przycisku automatycznego blokowania podczas szycia spowoduje uszycie 3 stebnówek na końcu aktualnego wzoru i automatyczne zatrzymanie. Funkcja zostanie anulowana po ponownym naciśnięciu przycisku lub wybraniu innego wzoru.

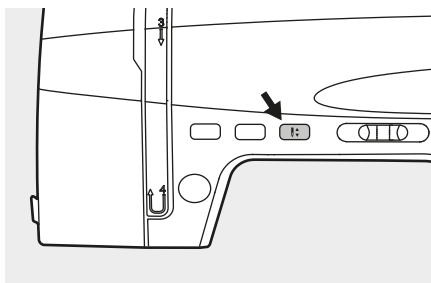

4. Przycisk pozycji igły w górę / w dół

Dzięki przyciskowi pozycji igły w górę / w dół można zdecydować, czy igła po zatrzymaniu szycia ma się zatrzymać w najwyższej czy w najniższej pozycji (w tkaninie).

➔ Warto zapamiętać:

Podczas szycia nie jest aktywowana funkcja przycisku.

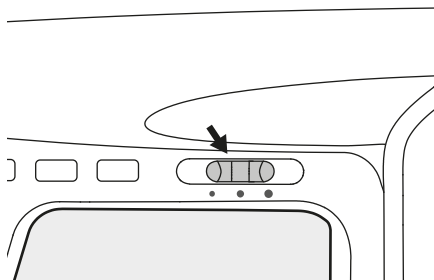

5. Dźwignia regulacji prędkości

Dźwignia regulacji ograniczenia prędkości umożliwia kontrolę prędkości szycia. Aby zwiększyć prędkość, przesunąć dźwignię w prawo. Aby zmniejszyć prędkość szycia, przesunąć dźwignię w lewo.

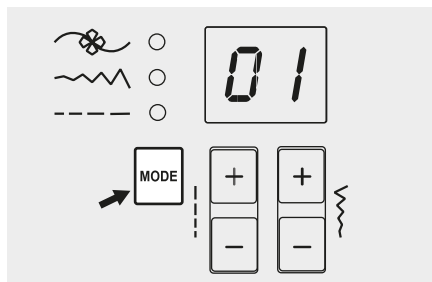

6. Przycisk wyboru trybu

Dioda LED zostanie ustawiona w trybie ściegu „”, kiedy maszyna jest włączona. Światło działa według sekwencji ściegów, szerokości ściegu oraz trybu długości ściegu.

Tryb ściegu użytkowego i ozdobnego

Istnieje 80 ściegów do wyboru. Do wybrania żądanego ściegu (01–80) należy użyć przycisków regulacji szerokości i długości ściegu.

Tryb szerokości ściegu

Wyregulować szerokość ściegu przyciskami regulacji szerokości ściegu.

Tryb długości ściegu

Wyregulować długość ściegu za pomocą przycisków regulacji długości ściegu.

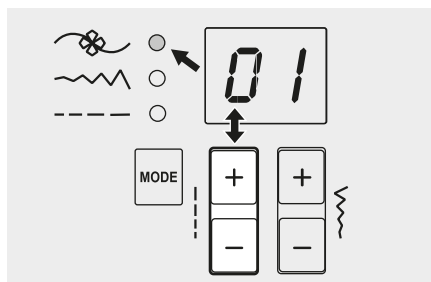
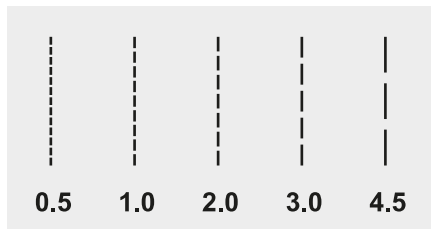
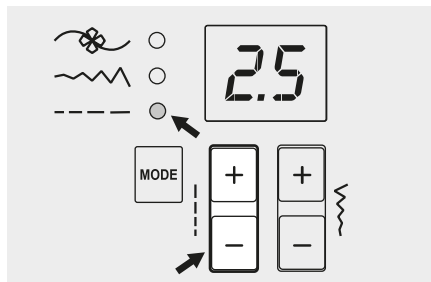

7. Przyciski regulacji długości ściegu

Po wybraniu ściegu maszyna automatycznie ustawi zalecaną długość ściegu (położenie automatyczne).

Jeżeli ustawiona wstępnie długość ściegu wymaga regulacji po wybraniu ściegu, nacisnąć przycisk trybu „MODE”, aby przejść do pozycji długości ściegu.

Aby skrócić długość ściegu, nacisnąć przycisk „-”. Aby uzyskać większą długość ściegu, nacisnąć przycisk „+”. Długość ściegu można regulować w zakresie „0,0–4,5”. Niektóre ściegi mają ograniczoną długość.

Jeżeli ustawiona jest pozycja automatyczna, numer na wyświetlaczu zamiga 3 razy.

Wybieranie ściegów

Jeżeli TRYB jest ustawiony na wzór, nacisnąć przyciski regulacji długości ściegu „+” lub „-”, aby uzyskać cyfry dziesiątek od 0 do 8.

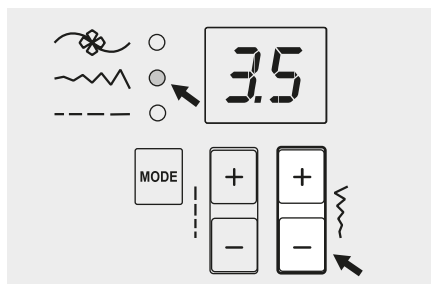

8. Przycisk regulacji szerokości ściegu

Po wybraniu ściegu maszyna automatycznie ustawi zalecaną szerokość ściegu (położenie automatyczne).

Jeżeli ustawiona wstępnie szerokość ściegu wymaga regulacji po wybraniu wzoru, naciśnięć przycisk trybu „MODE”, aby przejść do pozycji szerokości ściegu.

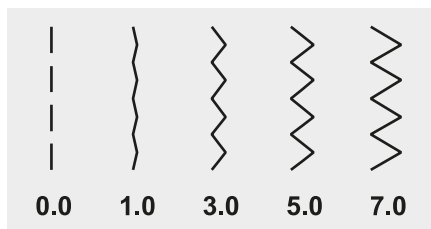

Aby uzyskać węższy ścieg, naciśnięć przycisk „-”. Aby uzyskać szerszy ścieg, naciśnięć przycisk „+”. Szerokość ściegu można regulować w zakresie „0,0–7,0”. Niektóre ściegi mają ograniczoną szerokość ściegu. Jeżeli ustawiona jest pozycja automatyczna, wyświetlacz numeryczny zamiga 3 razy.

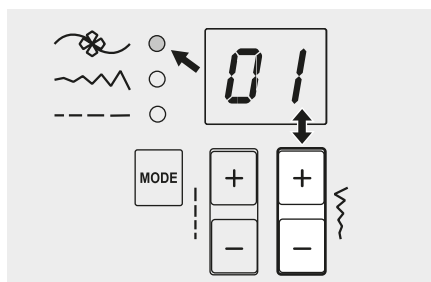

Wybieranie ściegów

Przy TRYBIE ustawionym na wybór ściegów naciśnięć przyciski regulacji szerokości ściegu „+” lub „-” dla położenia jednostki między 0 a 9.

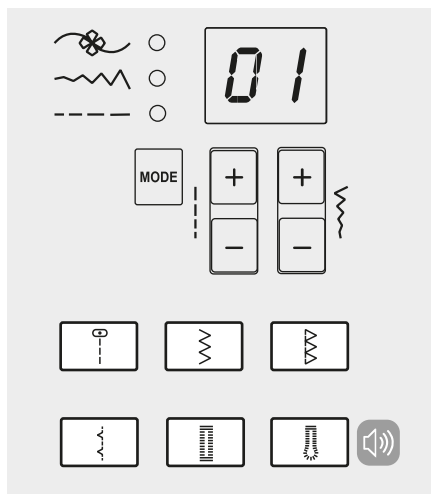

9. Przyciski wyboru wzorów bezpośrednich

Często używane wzory są dostępne po naciśnięciu przycisków wyboru wzoru bezpośredniego.

Przyciski wyboru bezpośredniego można obsługiwać w każdym trybie.

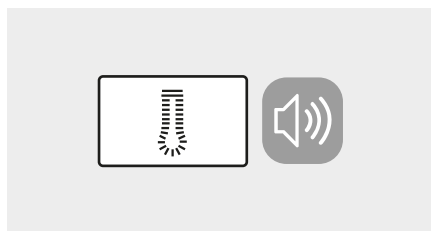

Przycisk dźwięku

Wyłączanie brzęczyka:

Nacisnąć przycisk dźwięku przez 2 sekundy, a po usłyszeniu krótkiego sygnału z maszyny dźwięk zostanie wyłączony.

Włączanie brzęczyka:

Gdy maszyna znajduje się w trybie cichym, nacisnąć przycisk przez 2 sekundy i rozlegną się dwa krótkie sygnały przypominające, że dźwięk został teraz włączony.

Przydatne umiejętności

Poniżej opisano różne sposoby osiągnięcia najlepszych rezultatów szycia. Należy mieć na uwadze te porady podczas szycia projektu.

Należy zszyć próbny kawałek tkaniny, ponieważ w zależności od typu tkaniny i ścięgu można nie osiągnąć żądnych rezultatów.

Do próbnego szycia użyć kawałka tkaniny i nici takich jak używane do projektu i sprawdzić napięcie nici oraz długość i szerokość szwu.

Ponieważ rezultaty różnią się w zależności od typu ścięgu i liczby warstw zszywanej tkaniny, wykonać próbę zszywania w takich samych warunkach, jakie będą mieć zastosowanie do projektu.

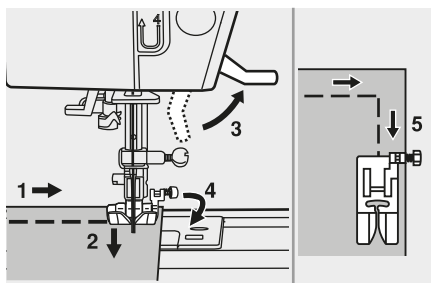

☒ Narożniki szycia

1. Zatrzymać maszynę do szycia, gdy dojdzie się do narożnika.
2. Obniżyć igłę na tkaninę.
3. Podnieść stopkę.
4. Użyć igły jako punktu obrotu i obrócić tkaninę.
5. Obniżyć stopkę i wznowić szycie.

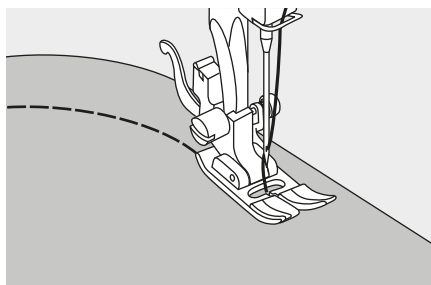

☒ Szycie na łukach

Aby szyć wokół łuku, należy nieznacznie zmienić kierunek szycia.

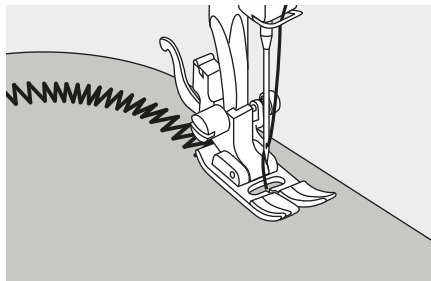

Jeżeli szyje się wzdłuż łuku, używając ścięgu zygzakowego, należy wybrać krótszą długość ścięgu, aby uzyskać cieńszy ścieg.

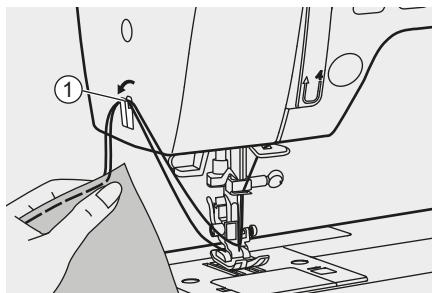

✘ Cięcie nici

Ustawić dźwignię podciągającą w najwyższej pozycji, podnieść stopkę i wyjąć tkaninę.

Poprowadzić obie nici do boku płyty czołowej i do przecinaczki do nici. Pociągnąć nici w dół, aby je uciąć.

- ① Przecinaczka do nici

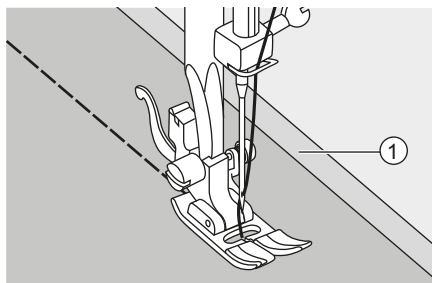

✘ Zszywanie cienkich tkanin

Podczas zszywania cienkich tkanin ścieg może nie pasować dokładnie lub tkanina może nie być doprowadzana prawidłowo. Jeżeli tak się stanie, należy umieścić cienki papier lub materiał podkładowy pod tkaniną i zszyć go razem z nią. Po zakończeniu zszywania oderwać wystający papier.

- ① Materiał podkładowy lub papier

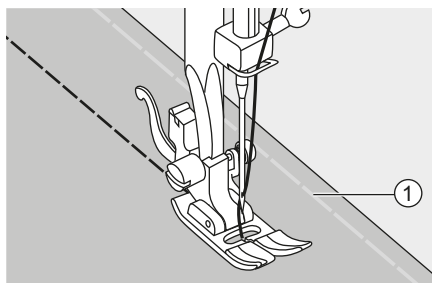

✘ Zszywanie rozciągliwych tkanin

Sfastrygować razem kawałki tkaniny, a następnie zszyć bez rozciągania tkaniny.

- ① Fastrygowanie

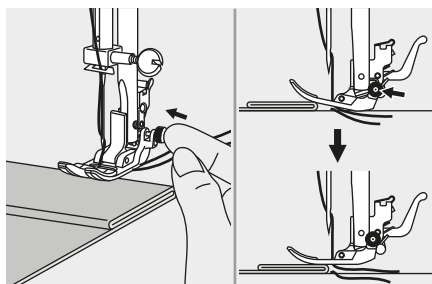

✘ Zszywanie ciężkich tkanin

Czarny przycisk z prawej strony stopki powoduje zablokowanie stopki w pozycji poziomej, jeżeli zostanie naciśnięty przed opuszczeniem stopki. Zapewnia to równe podawanie na początku szwu oraz pomaga w szyciu wielu warstw tkaniny.

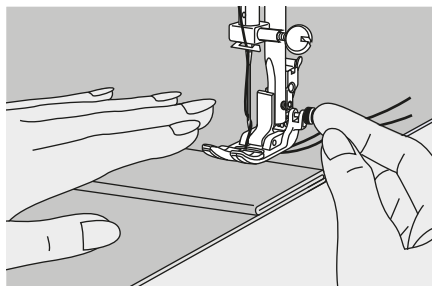

Po dojściu do punktu zwiększonej grubości opuścić igłę i podnieść stopkę. Nacisnąć palec stopki i wcisnąć czarny przycisk, a następnie opuścić stopkę i kontynuować szycie.

Czarny przycisk zostaje zwolniony automatycznie po uszyciu kilku ściegów.

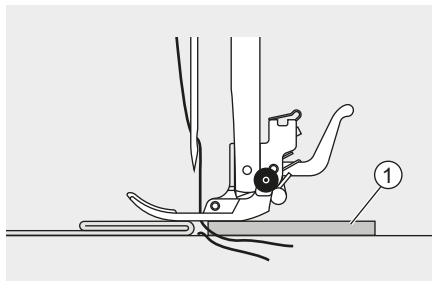

Można również umieścić kolejny kawałek tkaniny tej samej grubości z tyłu szwu lub podeprzeć stopkę podczas podawania ręcznie i szyc w kierunku strony złożonej.

① Karton lub gruba tkanina

Ściegi proste

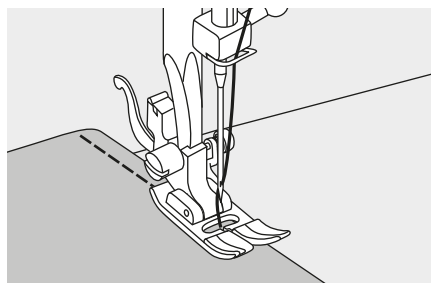
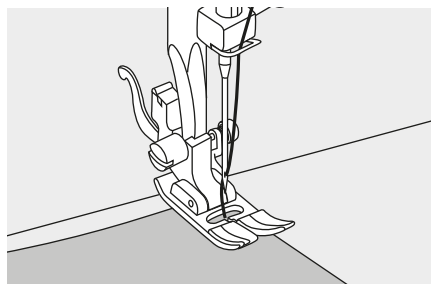
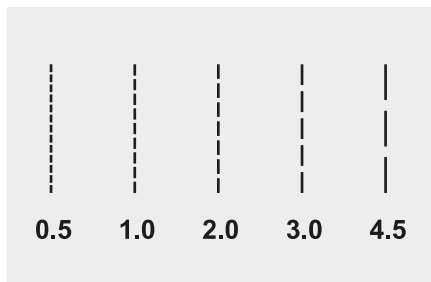
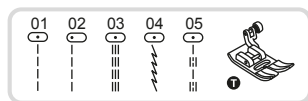

Regulacja długości ściegu

Aby skrócić długość ściegu, nacisnąć „-” przycisku regulacji długości ściegu. Aby wydłużyć długość ściegu, nacisnąć „+” przycisku regulacji długości ściegu.

Ogólnie mówiąc, im grubsza tkanina, nić i igła, tym dłuższy powinien być ścieg.

Aby rozpocząć szycie, ustawić maszynę na ścieg prosty.

Umieścić tkaninę pod stopką z krawędzią tkaniny wyrównaną z żądaną wytyczoną linią szwów na płytce igłowej.

Obniżyć podnośnik stopki i nadeprnąć na regulator stopki, aby rozpocząć szycie.

Zmiana pozycji igły

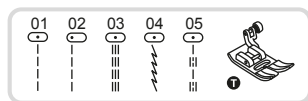

Ustawić wzór, jak przedstawiono na rysunku.

Przyciskiem szerokości ściegu można również regulować nieskończoną pozycję igły do ściegu prostego.

Wstępnie ustawiona pozycja to „3,5”, pozycja środkowa. Po naciśnięciu „-” przycisku regulacji szerokości ściegu pozycja igły zostanie przesunięta w lewo. Po naciśnięciu „+” przycisku regulacji szerokości ściegu pozycja igły zostanie przesunięta w prawo.

Ściegi zygzakowe

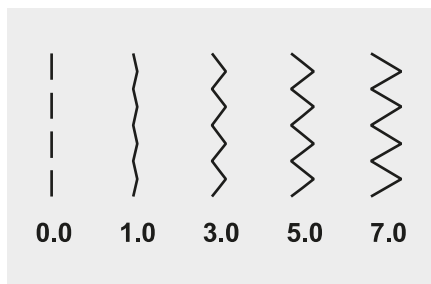
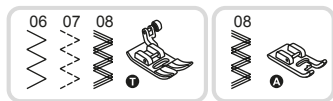

Regulacja szerokości ściegu

Szerokość zwiększa się po naciśnięciu „+” przycisku regulacji szerokości ściegu w zakresie „0,0–7,0”.

Szerokość można zmniejszyć na dowolnym wzorze.

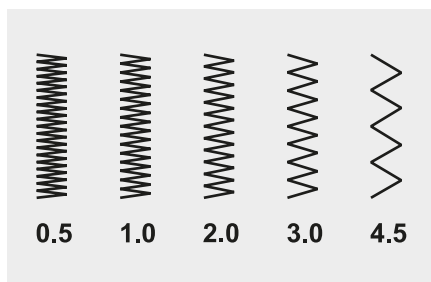

Regulacja długości ściegu

Gęstość ściegów zygzakowych wzrasta, gdy ustawienie długości ściegu zbliża się do „0,3”.

Staranne zygzakowe ściegi uzyskuje się zazwyczaj przy ustawieniu „2,5” lub niższym.

Bardzo ciasne ściegi zygzakowe są określane jako ściegi satynowe.

Ścieg rozciągliwy

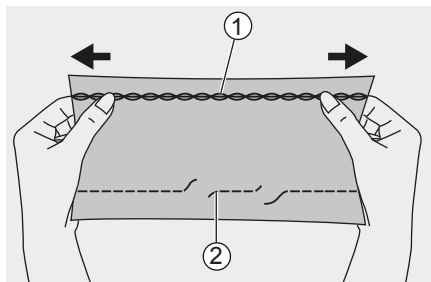

Używać tego ściegu do dzianych trykotów lub innych rozciągliwych tkanin. Ścieg ten umożliwia rozciąganie szwu bez przerywania nici.

Dobry do tkanin łatwo plączących się i dzianych. Dobry do łączenia wytrzymałych tkanin takich jak dżins.

Te ściegi mogą być również stosowne jako ozdobne ściegi wierzchnie.

- ① Rozciągliwy ścieg prosty
- ② Ścieg prosty

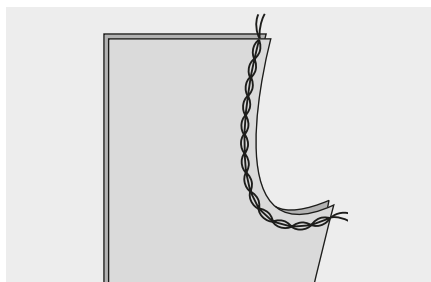
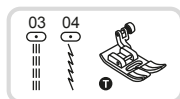

☒ Rozciągliwy ścieg prosty

Rozciągliwy prosty jest stosowany jako dodatek do potrójnego wzmocnienia szwów elastycznych i mocnych.

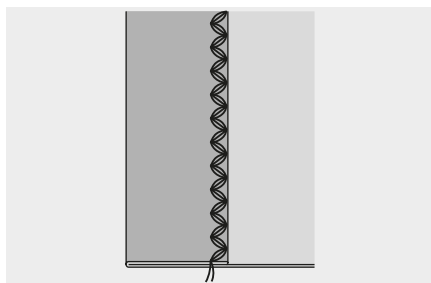
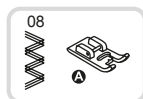

☒ Zygzak

Potrójny rozciągliwy ścieg zygzakowaty jest odpowiedni dla twardych tkanin takich jak dżins, popelina, płótno żaglowe itd.

Zszywanie tkanin rozciągliwych i taśmy elastycznej

Podczas wszywania elastycznej taśmy w element odzieży taki jak mankiet czy pas, końcowe wymiary są takie jak rozciągnięta taśma elastyczna. Dlatego konieczne jest dopasowanie długości używanej elastycznej taśmy.

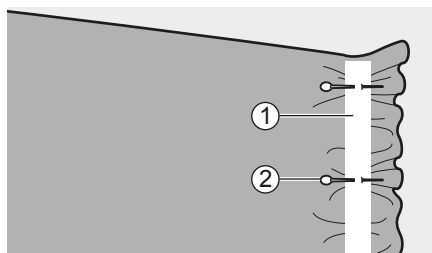

Przypiąć taśmę elastyczną do tkaniny w kilku punktach, aby upewnić się, że taśma jest jednakowo ułożona na tkaninie.

- ① Taśma elastyczna
- ② Trzpień

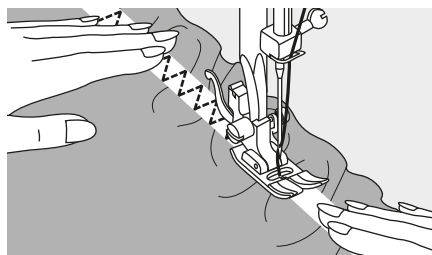

Przyszywać taśmę elastyczną do tkaniny, naciągając taśmę, tak aby miała taką samą długość jak tkanina.

Ciągnąc tkaninę pod stopką lewą ręką, pociągnąć ją prawą ręką przy szpilce znajdującej się najbliżej przodu stopki.

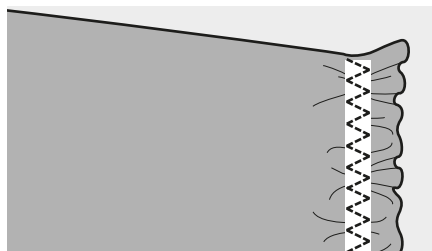

➔ Warto zapamiętać:

Podczas szycia upewnić się, że igła nie dotyka żadnych szpilek, w przeciwnym razie igła może wygiąć się lub złamać.

Ściegi obrzucane

Szycie ściegami obrzucanymi wzdłuż krawędzi tkaniny chroni ją przed strzępieniem się.



☒ Używanie stopki do obrzucania

Zamocować stopkę do obrzucania.

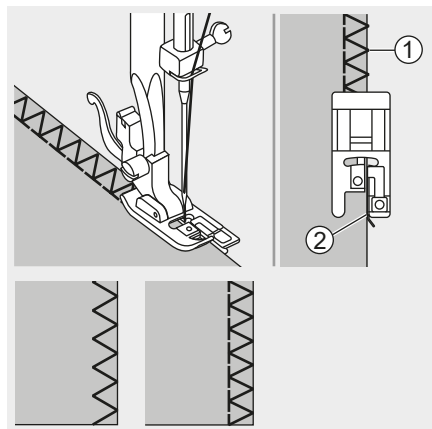

Szyć tkaninę krawędzią przy prowadnicy stopki do obrzucania.

- 1 Punkt opuszczania igły
- 2 Prowadnica



☒ Używanie stopki uniwersalnej

Zamocować stopkę uniwersalną.

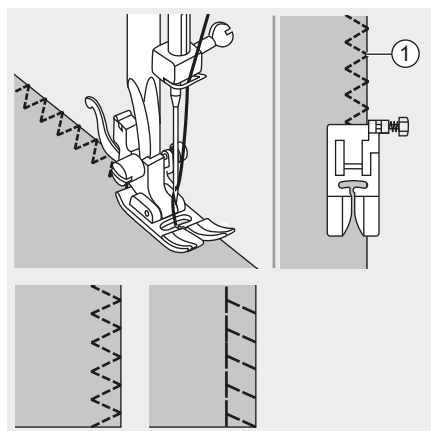

Zszywać ściegiem obrzucanym wzdłuż krawędzi tkaniny, tak aby igła zachodziła na krawędź tkaniny na prawej stronie.

- 1 Punkt opuszczania igły

Ścieg kryty

Zabezpieczać dół spódnicy i spodni ściegiem krytym – ten ścieg zszywa bez ściegów widocznych na prawej stronie tkaniny.

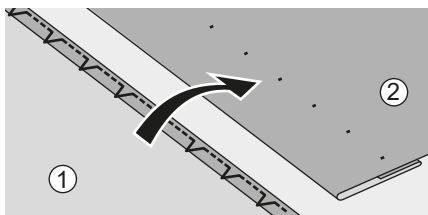
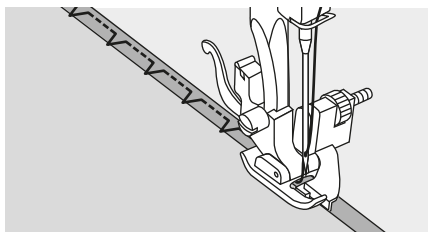
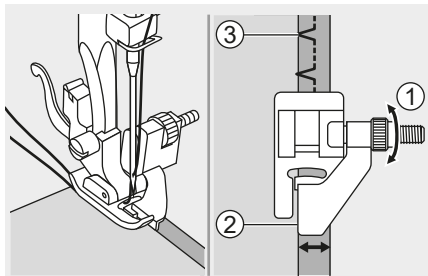
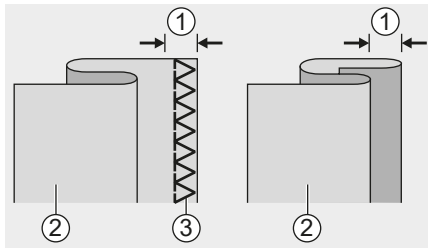

10: Ścieg kryty/bieliżniany do mocnych tkanin.

11: Ścieg kryty do tkanin rozciągliwych.

Złożyć tkaninę, jak pokazano na ilustracji, lewą stroną do góry.

Najpierw wykonać ścieg obrzucany, jak pokazano na lewym zdjęciu.

➔ Warto zapamiętać:

Szycie ściegu krytego wymaga praktyki. Zawsze wykonać najpierw test szycia.

- ① 5 mm
- ② Odwrotna strona
- ③ Ścieg obrzucany

Umieścić tkaninę pod stopką. Obrócić koło zamachowe do przodu, aż igła całkiem przesunie się w lewo. To powinno tylko przekłuć fałdę tkaniny. Jeżeli nie, odpowiednio wyregulować szerokość ściegu. Wyregulować prowadnicę, obracając pokrętło, aby prowadnica tylko oparła się o miejsce złożenia.

- ① Pokrętło
- ② Prowadnica
- ③ Punkt opuszczenia igły

Szyć powoli, prowadząc tkaninę ostrożnie wzdłuż brzegu prowadnicy.

Obrócić tkaninę.

- ① Odwrotna strona
- ② Prawa strona

Ścieg do dziurek na guziki

Dziurki na guziki można dostosować do rozmiaru guzika.

W przypadku rozciągliwych lub cienkich tkanin zalecane jest użycie stabilizatora dla lepszego wykończenia dziurki na guziki.

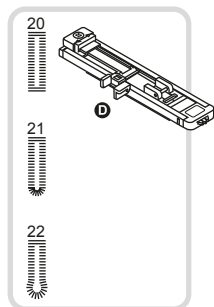

20: Do tkaniny cienkiej lub średniej

21: Do tkaniny cienkiej lub średniej

22: Do kostiumów i jesionek

➔ Warto zapamiętać:

Przed szyciem dziurki na guziki w projekcie należy poćwiczyć na ścinku materiału takiego samego typu.

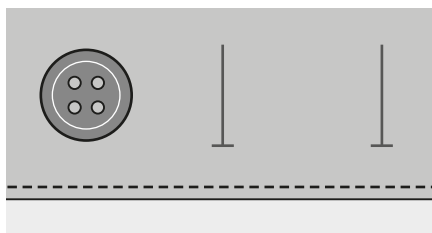

Zaznaczyć pozycje dziurki na guziki na tkaninie.

Maksymalna długość dziurki na guziki wynosi 3 cm (1 3/16 cala). (Całkowita średnica + grubość przycisku).

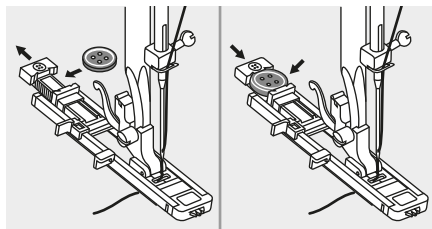

Zamocować stopkę do dziurek na guziki, następnie wyciągnąć płytkę uchwytów guzików i włożyć guzik.

Rozmiar dziurki na guziki jest określony guzikiem włożonym do płytki guzika.

Nić powinna przechodzić przez dziurkę do stopki, a następnie zostać umieszczona pod stopką.

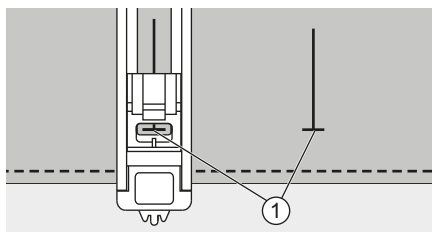

Wybrać ścieg do dziurek na guziki.

Wyregulować szerokość ściegu i długość ściegu na żądaną szerokość i gęstość.

Ustawić tkaninę pod stopką, przednim końcem znaku dziurki na guziki wyrównanym z linią środkową na stopce do dziurek na guziki.

① Punkt początkowy

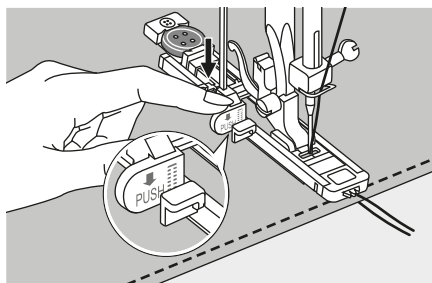

Pociągnąć dźwignię dziurki na guziki całkowicie do dołu i ustawić ją za uchwytem na stopce do dziurek na guziki.

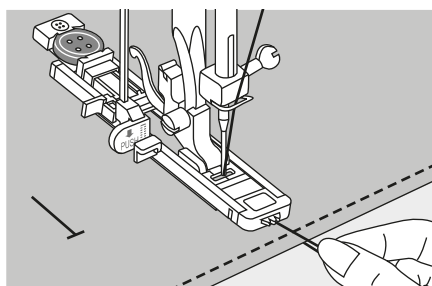

Nieznacznie przytrzymać koniec górnej nici i rozpocząć szycie.

➔ Warto zapamiętać:

Delikatnie doprowadzić tkaninę ręcznie. Przed zatrzymaniem maszyna automatycznie uszyje ścieg wzmacniający po uszyciu dziurki na guziki.

* Dziurki na guziki są szyte od przodu stopki do tyłu, jak pokazano.

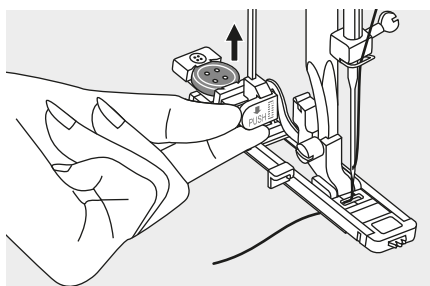
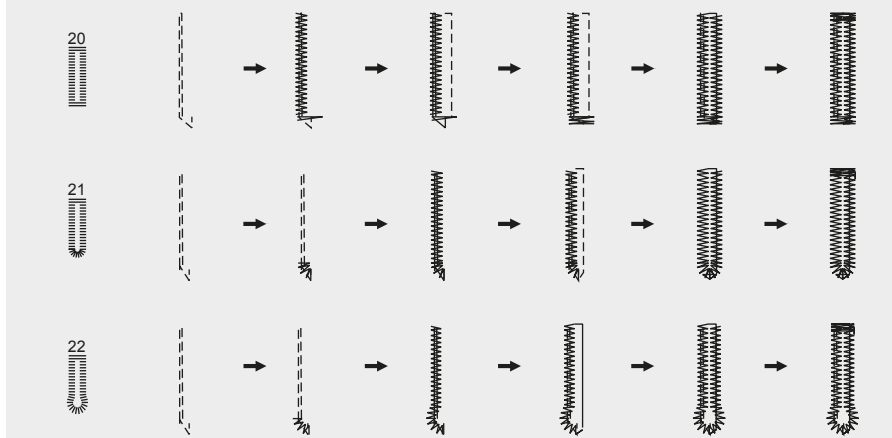

Podnieść stopkę i odciąć nić. Aby szyć nad tą samą dziurką na guziki, podnieść stopkę (powróci do swojej pozycji wyjściowej).

Po naszytciu ściegu na dziurce na guziki podnieść dźwignię dziurki na guziki, aż się zatrzyma.

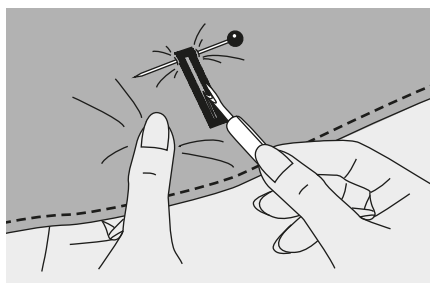

Wyciąć środek dziurki na guziki, zwracając uwagę, aby nie przeciąć ściegów z żadnej strony. Użyć trzpienia jako ogranicznika na ryglu, aby nie odciąć za dużo.

➔ **Warto zapamiętać:**

Podczas przecinania dziurki na guziki za pomocą prujki nie należy kłaść rąk w kierunku cięcia, w przeciwnym razie może to skutkować obrażeniami.

☒ Wykonywanie dziurki na guziki w tkaninach rozciągliwych

Podczas szycia dziurek na guziki na tkaninie elastycznej założyć ciężką nici lub sznurek pod stopką do dziurek na guziki.

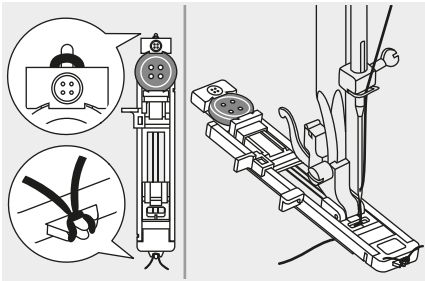

Zamocować stopkę do dziurek na guziki i zawiesić nici rdzeniową z tyłu stopki.

Przenieść dwie końcówki nici rdzeniowej do przodu stopki i włożyć je w rowki, a następnie zawiązać je tam tymczasowo. Obniżyć stopkę i rozpocząć szycie.

Ustawić szerokość ściegu, aby pasował do średnicy nici rdzeniowej.

Po zakończeniu szycia delikatnie pociągnąć nici rdzeniową, aby usunąć zwisające części, następnie przyciąć cały nadmiar.

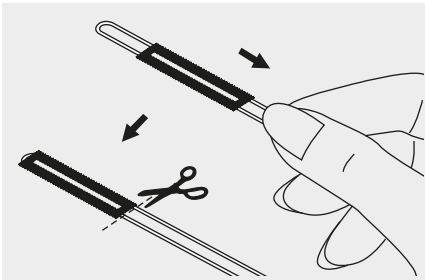

➔ Warto zapamiętać:

Sugerowane jest użycie fizeliny na tylnej stronie tkaniny.

Przyszywanie guzików

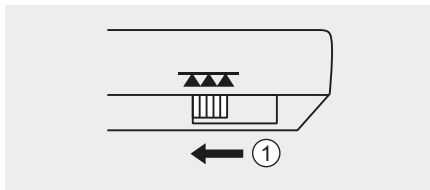
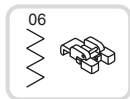

Zmienić stopkę na stopkę do przyszywania guzików.

Przesunąć regulator transportera dolnego, aby opuścić transportery.

① Pozycja opuszczona

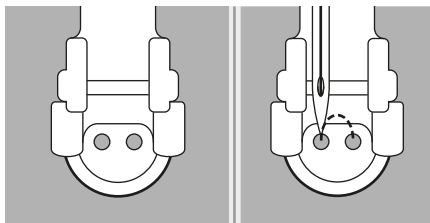

Ułożyć pracę od stopką. Umieścić guzik w żądanej pozycji, opuścić stopkę.

Wybrać wzór zygzakowy. Wyregulować szerokość ściegu do „2,5–4,5” odpowiednio do odległości między dwiema dziurkami na guziku.

Obrócić koło zamachowe, aby sprawdzić, czy igła płynnie wsuwa się w lewą i prawą dziurkę guzika.

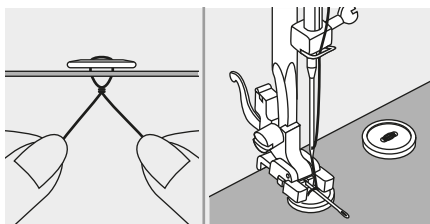

Jeżeli wymagany jest trzon, umieścić igłę do cerowania na górze guzika i szyć. Pociągnąć koniec górnej nici na odwrotną stronę tkaniny, następnie związać ją z nicią ze szpulki.

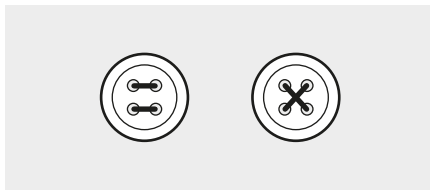

W przypadku guzików z 4 dziurkami najpierw szyć przez przód dwóch dziurek, przesunąć obrabiany materiał do przodu, a następnie szyć przez tył dwóch dziurek.

➔ Warto zapamiętać:

Po zakończeniu pracy przesunąć regulator transportera dolnego, aby podnieść transportery.

① Pozycja podniesiona

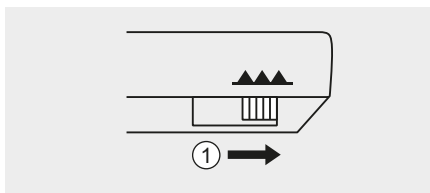

Ściąg do cerowania

Cerowanie małych dziur lub rozdarć, zanim staną się duże, może ochronić odzież. Wybrać cienką nić w kolorze jak najbardziej zbliżonym do odzieży.

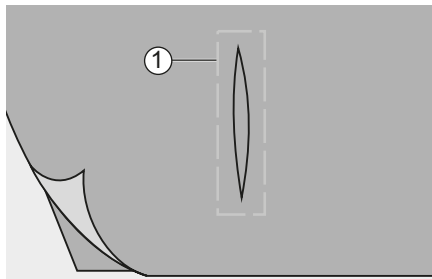
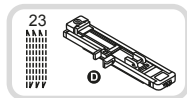

Sfastrygować razem górną i dolną tkaninę.

Wybrać pozycję igły. Obniżyć stopkę nad środek rozdarcia.

① Zszywanie fastrygowania

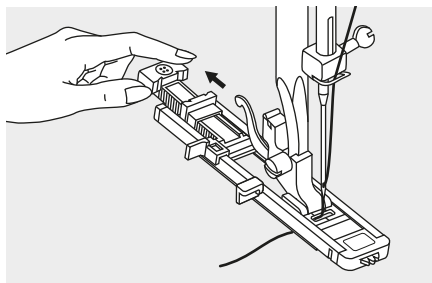

Pociągnąć uchwyt guzika do tyłu.

Ustawić płytkę prowadzącą guzik na stopce do dziurek na guziki na żadaną długość.

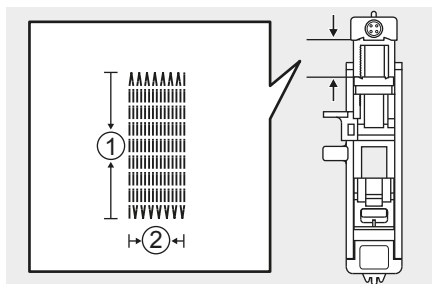

Rozmiar jednego cyklu cerowania jest zmienny.

Jednak maksymalna długość ściegu wynosi 2,6 cm (1 cal), a maksymalna szerokość ściegu wynosi 7 mm (9/32 cala).

① Długość szycia

② Szerokość szycia

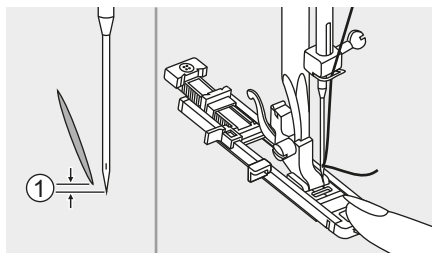

Ułożyć tkaninę tak, aby igła znajdowała się 2 mm (1/16 cala) z przodu obszaru cerowanego, a następnie opuścić dźwignię stopki.

Przed opuszczeniem stopki należy przytrzymać przednią końcówkę stopki do dziurek na guziki prosto lewą ręką; następnie opuścić dźwignię stopki prawą ręką, aby uzyskać idealnie równe wykończenie.

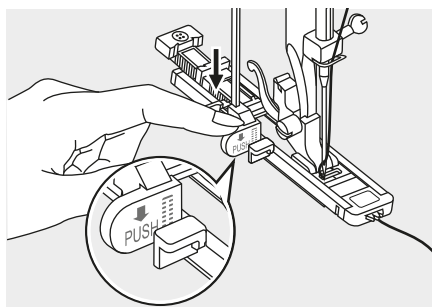

Przeciagnąć górną nić w dół przez otwór w stopce.

Opuścić dźwignię do dziurek na guziki.

Dźwignia do dziurek na guziki jest ustawiona za uchwytem na stopce do dziurek na guziki.

Delikatnie przytrzymać koniec górnej nici w lewej dłoni, a następnie rozpocząć szycie.

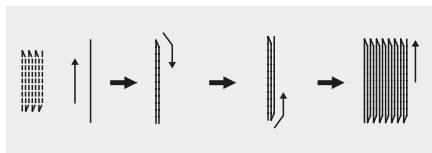

Ściegi do cerowania są szyte od przodu stopki do tyłu, jak przedstawiono.

➔ Warto zapamiętać:

Jeżeli tkanina nie przesuwają się, ponieważ jest zbyt gruba, zwiększyć długość ściegu.

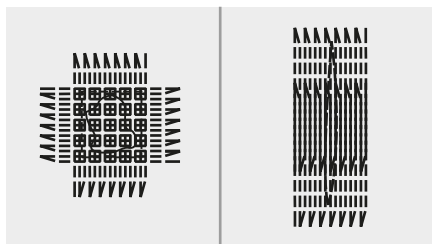

Jeżeli zakres szycia jest zbyt duży do szycia, sugerujemy szycie kilka razy (lub szycie na krzyż), aby uzyskać lepsze rezultaty szycia.

Wszywanie zamka błyskawicznego

Tę stopkę można ustawić do wszywania zamka błyskawicznego z każdej strony, krawędź stopki prowadzi zamek, aby zapewnić proste umieszczenie.



⚠ Uwaga:

Stopki do zamków błyskawicznych należy używać tylko do szycia prostymi ściegami. Istnieje możliwość, że igła uderzy w stopkę i złamie się podczas szycia innych wzorów.

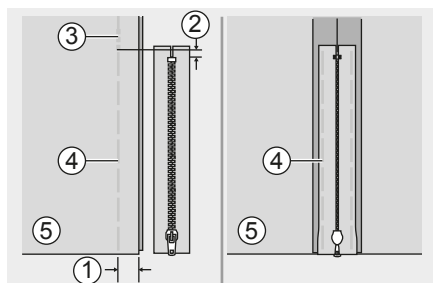

☒ Wszywanie środkowego zamka błyskawicznego

- Umieścić razem prawe strony tkaniny. Szyć dolny szew 2 cm od prawej krawędzi dolnej pozycji zatrzymania zamka błyskawicznego. Naszyć kilka ściegów na odwrotnej stronie, aby zablokować. Maksymalnie zwiększyć długość ściegu, ustawić napięcie poniżej 2 i sfastrygować pozostałą długość tkaniny.
- Docisnąć i otworzyć naddatek szwu. Umieścić zamek błyskawiczny do dołu na naddatku szwu z ząbkami naprzeciw linii szwu. Sfastrygować taśmę zamka.

- ① 2 cm
- ② 5 mm
- ③ Ściegi odwrotnej strony
- ④ Zszywanie fastrygowania
- ⑤ Odwrotna strona

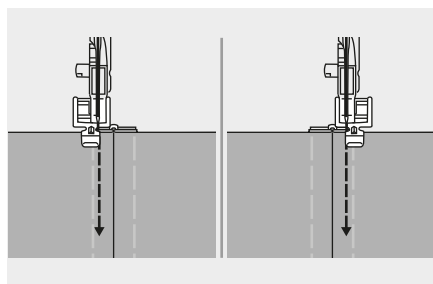

- Zamocować stopkę do zamków błyskawicznych. Zamocować prawą stronę trzpienia stopki do uchwytu podczas wszywania lewej strony zamka błyskawicznego.
- Zamocować lewą stronę trzpienia stopki do uchwytu stopki podczas wszywania prawej strony zamka błyskawicznego.

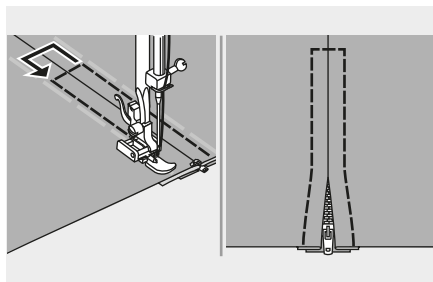

- Szyć dookoła zamka błyskawicznego
- Usunąć fastrygowanie i nacisnąć.

➔ Warto zapamiętać:

Podczas szycia upewnić się, że igła nie dotyka zamka błyskawicznego, w przeciwnym razie igła może wygiąć się lub złamać.

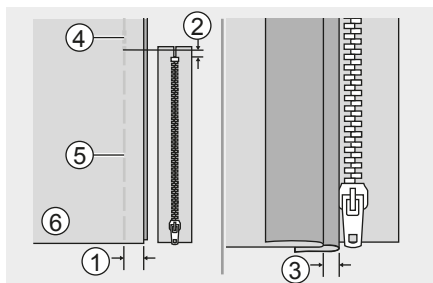

☒ Wszywanie bocznego zamka błyskawicznego

- Umieścić razem prawe strony tkaniny. Szyć dolny szew 2 cm od prawej krawędzi dolnej pozycji zatrzymania zamka błyskawicznego. Naszyć kilka ściągów na odwrotnej stronie, aby zablokować. Maksymalnie zwiększyć długość ścięgu, ustawić naprężenie poniżej 2 i sfastrygować pozostałą długość tkaniny.
- Odwinąć w lewo naddatek szwu. Odwrócić na prawo naddatek szwu, aby uformować fałdę 3 mm.

- ① 2 cm
- ② 5 mm
- ③ 3 mm
- ④ Ściąg odwrotnej strony
- ⑤ Zszywanie fastrygowania
- ⑥ Odwrotna strona

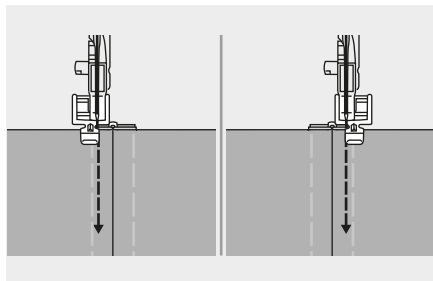

- Zamocować stopkę do zamków błyskawicznych. Zamocować prawą stronę trzpienia stopki do uchwyty podczas wszywania lewej strony zamka błyskawicznego. Zamocować lewą stronę trzpienia stopki do uchwyty stopki podczas wszywania prawej strony zamka błyskawicznego.
- Wszyć zamek błyskawiczny do kawałka materiału z dodatkowymi 3 mm (1/8"), rozpoczynając od podstawy zamka. Na wysokości mniej więcej 5 cm (2") do końcówki zamka błyskawicznego zatrzymać maszynę do szycia z igłą opuszczoną (na tkaninie), podnieść dźwignię stopki, a następnie rozsunąć zamek błyskawiczny i kontynuować szycie.

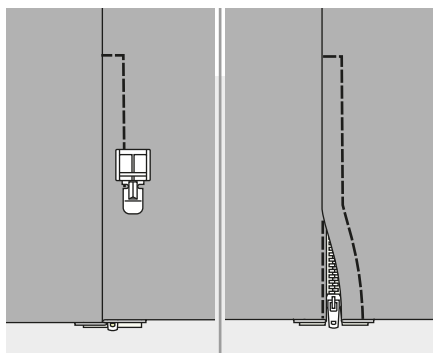

- Odwrócić tkaninę na prawą stronę, zszyć wzdłuż dolny koniec i prawą stronę zamka błyskawicznego.
- Zatrzymać się mniej więcej 5 cm (2") od górnej części zamka. Usunąć fastrygowanie i rozsunąć zamek błyskawiczny. Zszyć pozostały szew.

Szycie ściegów satynowych

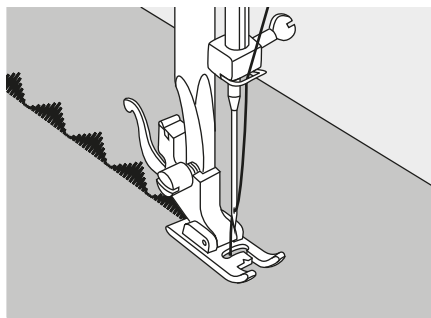
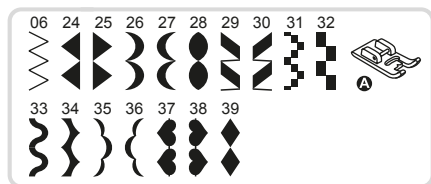

Do zszywania satyny i szycia ozdobnych ściegów używać stopki ściegów satynowych. Ta stopka ma wgłębienie na spodzie, aby umożliwić łatwe szycie nad grubością ściegów z bliskiej odległość ściegów zygzakowych i równe podawanie tkaniny.

Aby dopasować satynę lub ozdobny wzór ściegu, można wyregulować długość i szerokość wzoru, naciskając przyciski regulacji długości i szerokości ściegu. Należy próbować na skrawkach tkanin aż do otrzymania żądanej długości i szerokości.

➔ **Warto zapamiętać:**

Podczas zszywania bardzo cienkich tkanin sugerowane jest użycie fizeliny na tylnej stronie tkaniny.

Plisowanie

Stopka do plisowania jest używana do tkanin plisowanych. Idealny do odzieży oraz jako dekoracja domowa. Działa najlepiej na tkaninach o masie cienkiej lub średniej.

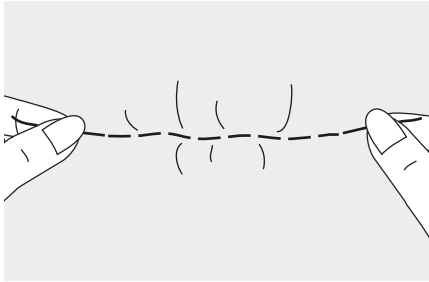

- Ustawić pokrętko wyboru wzoru na ścieg prosty.
- Poluzować naciąg górnej nici, aby dolna nić była ułożona na spodzie materiału.
- Uszyć pojedynczy rząd (lub kilka rzędów) ściegów prostych.
- Pociągnąć dolną nić, aby plisować materiał.

Marszczenie

Dekoracyjny ścieg stworzony przez zszywanie lub wyszywanie nad plisami nazywany jest „marszczeniem”.

Jest wykorzystywany do ozdoby przodu bluzek lub mankietów. Ścieg marszczony dodaje tkaninie tekstury i elastyczności.

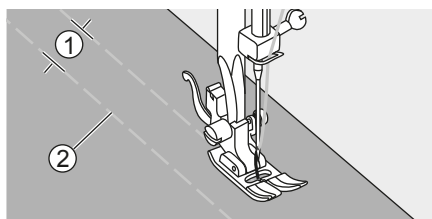
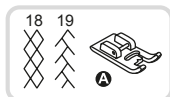

Maksymalnie zwiększyć długość ściegu, ustawić naprężenie poniżej 2. Aby zszyć sfastrygowane linie 1 cm (3/8") w poprzek marszczonego obszaru, należy użyć stopki uniwersalnej.

- ① 1 cm (3/8")
- ② Fastrygowanie

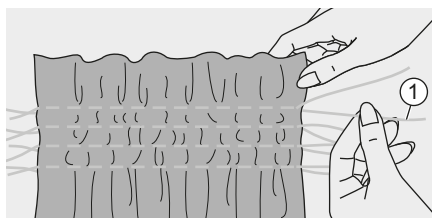

Związać nici wzdłuż krawędzi.

Pociągnąć nici ze szpulki i rozprościć równomiernie plisowanie. Zabezpieczyć nici na drugim końcu.

- ① Nici ze szpulki

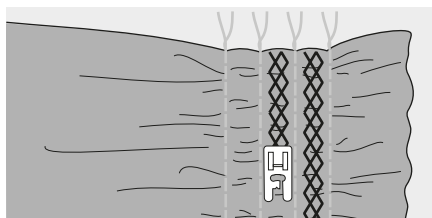

Zmniejszyć naprężenie w razie potrzeby i naszyć ściegi wzoru ozdobnego między szwami prostymi.

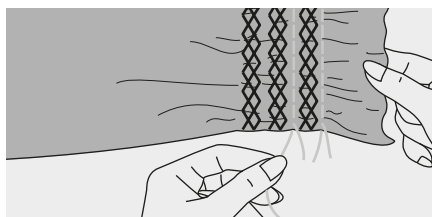

Wyciągnąć fastrygowanie.

Cerowanie z wolnej ręki, haftowanie i naszywanie monogramów

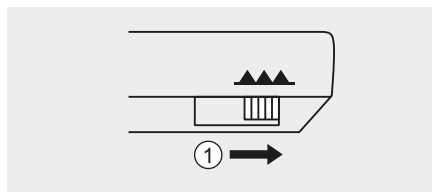
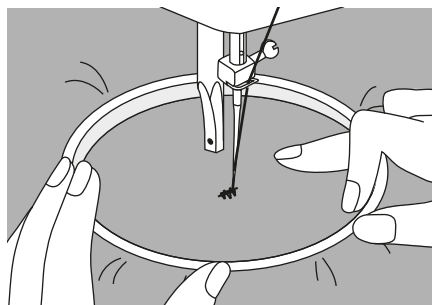
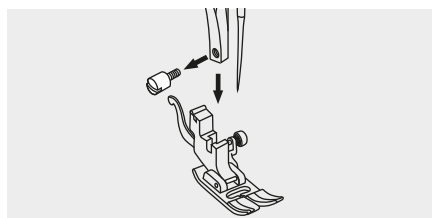
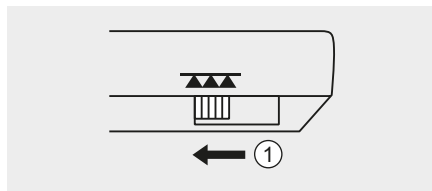

☒ Przygotowanie do wyszywania i naszywania monogramów

* Tamborek nie znajduje się w zestawie z maszyną.

Przesunąć regulator transportera dolnego, aby opuścić transportery.

① Pozycja opuszczona

Wyjąć stopkę i uchwyt stopki.

Narysować żądany napis lub wzór na prawej stronie tkaniny.

Naciągnąć tkaninę między tamborkiem tak mocno, jak to możliwe.

Umieścić tkaninę pod igłą. Upewnić się, że drążek stopki jest opuszczony do najniższej pozycji.

Obrócić koło stabilizujące do siebie, aby przeciągnąć dolną nić przez tkaninę. W punkcie początkowym naszyć kilka ściegów zabezpieczających.

Przytrzymać tamborek kciukiem i palcem wskazującym obu dłoni, dociskając materiał palcem środkowym i serdecznym oraz podpierając zewnętrzną część tamborka małym palcem.

➔ Warto zapamiętać:

Trzymać palce z dala od ruchomych części, szczególnie igieł.

Po zakończeniu pracy przesunąć regulator transportera dolnego, aby podnieść transportery.

① Pozycja podniesiona

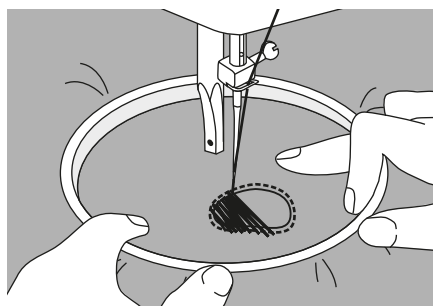

☒ Cerowanie

Najpierw szyć wokół krawędzi otworu (aby zabezpieczyć nici). Pracować od lewej do prawej strony, szyć nad otworem stałym i ciągłym ruchem.

Obrócić obrabiany materiał o 1/4 i szyć nad pierwszym szwem, przesuwając materiał wolniej nad otworem, aby odzielić nici i nie tworzyć dużych przerw między nimi.

➔ Warto zapamiętać:

Cerowanie z wolnej ręki jest wykonywane bez wewnętrznego układu podawania maszyny do szycia. Ruch tkaniny jest kontrolowany przez operatora. Konieczne jest skoordynowanie szybkości szycia i ruchów tkaniny.

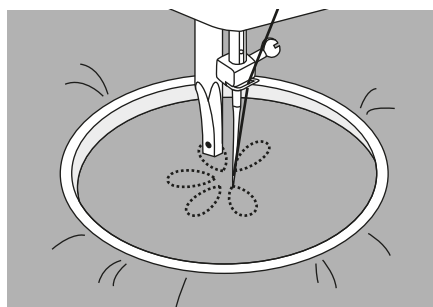

☒ Haftowanie

Zszywać wzdłuż konturu wzoru, przesuwając tamborek. Utrzymywać stałą szybkość.

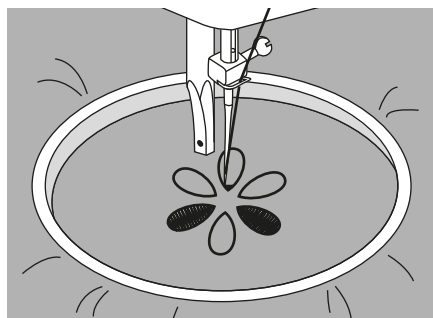

Wypełnić wzór, pracując do konturu w kierunku środka. Utrzymywać ściegi blisko siebie.

Dłuższe ściegi można uzyskać, przesuwając tamborek szybciej, a krótkie ściegi przez wolniejsze przesuwanie.

Zabezpieczyć ściegami wzmacniającymi koniec wzoru.

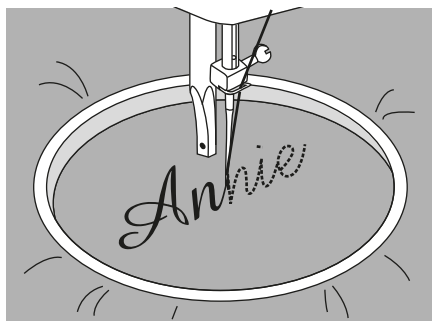

☒ **Naszywanie monogramów**

Szyć ze stałą szybkością, przesuwać tamborek powoli wzdłuż napisów.

Po wykonaniu pierwszej litery zabezpieczyć ściegami wzmocniającymi koniec wzoru.

Pikowanie

Upychanie płatów bawełny między górnymi a dolnymi warstwami tkaniny jest nazywane „pikowaniem”.

Górna warstwa jest zazwyczaj tworzona z wielokrotnych kawałków o geometrycznym kształcie łączonego razem materiału.

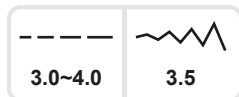
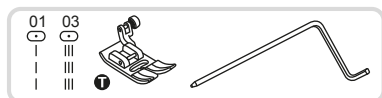

☒ Mocowanie prowadnicy do brzegów/pikowania

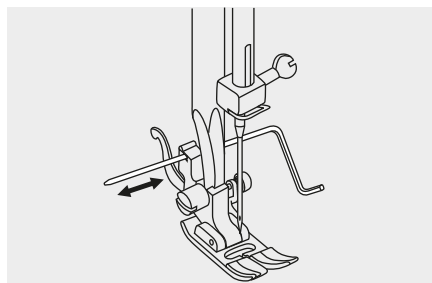

Włożyć prowadnicę do brzegów/pikowania w uchwyt stopki, jak pokazano na ilustracji, i ustawić żądaną przestrzeń.

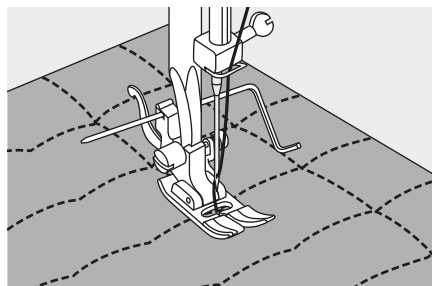

Uszyć pierwszy rząd i przenieść tkaninę do szycia kolejnych rzędów z prowadnicą przesuwającą się wzdłuż poprzedniego rzędu ściegów.

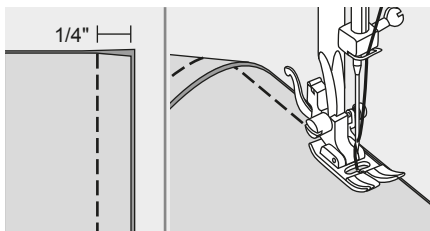

☒ Łączenie kawałków tkaniny

Umieścić dwa kawałki tkaniny prawą stroną do siebie i zszyć ścięciem prostym.

Łączyć kawałki tkanin z naddatkiem szwu 1/4\".

Szyć ze stroną stopki wyrównaną z krawędzią tkaniny.

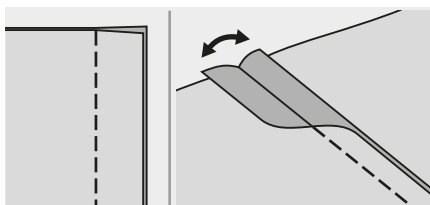
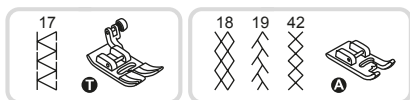

☒ Zszywanie patchworku

Umieścić dwa kawałki tkaniny prawą stroną do siebie i zszyć ścięciem prostym.

Otworzyć naddatek na szew i docisnąć na płasko.

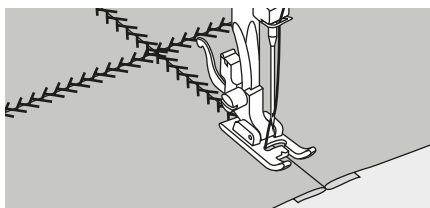

Umieścić środek stopki na linii szwu łączonych kawałków i szyć na szwie.

Aplikacja

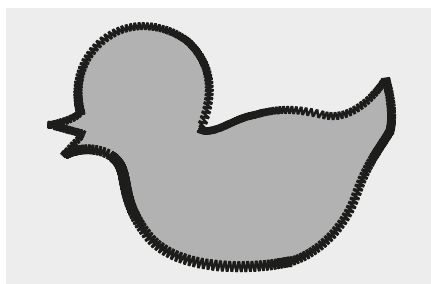
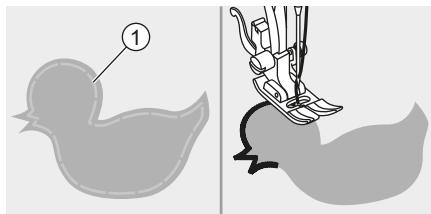

☒ Aplikacja

Wyciąć wzór aplikacji i przyfastrygować go na tkaninie.

Szyć powoli wokół krawędzi wzoru.

① Fastrygowanie

Przyciąć nadmiar materiału na zewnątrz zszywania. Upewnić się, że żaden ścieg nie został przecięty.

Usunąć nici z fastrygowania.

Mereżka

Szycie w poprzek otwartego szwu nazywane jest „mereżką”. Jest ona używana do bluzek i odzieży dziecięcej. Ścieg ten jest bardziej dekoracyjny, jeżeli zostaną użyte grubsze nici.

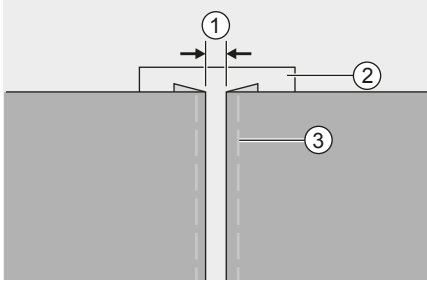

- Rozdzielić złożone brzegi kawałków tkaniny z odstępem 4 mm (3/16") i wszyć je w kawałek cienkiego papieru lub rozpuszczalny w wodzie stabilizator.

① 4 mm (3/16")

② Cienki papier lub rozpuszczalny w wodzie stabilizator

③ Zszywanie fastrygowania

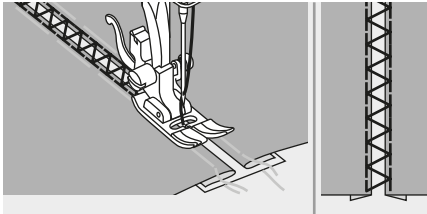

- Wyrównać środek stopki ze środkiem dwóch kawałków tkaniny i rozpocząć

szycie.

- Po zakończeniu szycia usunąć papier.

Ścieg muszlowy

Powtarzający się wzór w kształcie fali, który wygląda jak muszle, nazywany jest „ściegiem muszlowym”. Używany jest do ozdoby kołnierzyków bluzek i krawędzi projektów dziewiarskich.

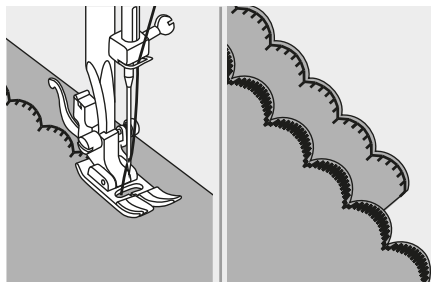

☒ Obrębianie muszelkowe

Szyjąc wzdłuż krawędzi tkaniny, należy się upewnić, że nie szyje się bezpośrednio na krawędzi tkaniny.

W celu uzyskania lepszych rezultatów należy zastosować krochmal w aerozolu na tkaninę i przycisnąć gorącym żelazkiem przed zszyciem.

Przyciąć wzdłuż ściegów, uważając, aby nie przeciąć ściegów.

Funkcja ostrzegania

Dźwięk sygnału ostrzegawczego

- W przypadku prawidłowego działania: 1 dźwięk.
- W przypadku nieprawidłowego działania: 3 krótkie dźwięki.
- Jeżeli w maszynie do szycia występują problemy i nie może szyc: 3 krótkie dźwięki.

To oznacza, że nić jest skręcona lub zaplątana i oś koła zamachowego nie może się poruszać. Aby znaleźć rozwiązanie, należy zapoznać się z „Przewodnikiem rozwiązywania problemów”. Po rozwiązaniu problemu maszyna będzie nadal szyc.

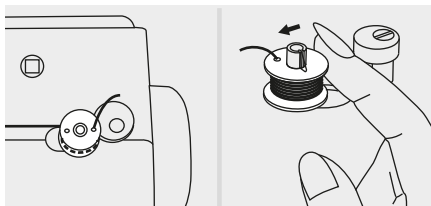

Powrót wrzeciona nawijacza szpulki w lewo

Po naciśnięciu dowolnego przycisku na maszynie, gdy szpulka jest pełna lub wrzeciono nawijacza szpulki znajduje się w pozycji w prawo, z maszyny rozlegną się 3 dźwięki jako ostrzeżenie.

Przestawić ponownie wrzeciono nawijacza szpulki w pozycję w lewo.

W maszynie do szycia występują problemy

Animowany komunikat oznacza, że nić jest skręcona lub zaplątana i oś koła zamachowego nie może się poruszać. Aby znaleźć rozwiązanie, należy zapoznać się z „Przewodnikiem rozwiązywania problemów”. Po rozwiązaniu problemu maszyna będzie nadal szyc.

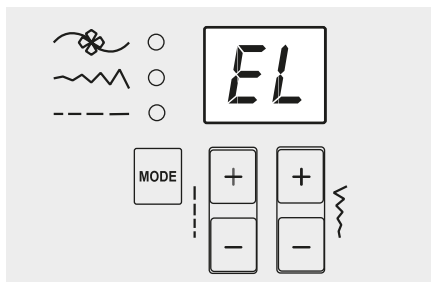

Warto zapamiętać:

Jeżeli problem nadal nie został rozwiązany, należy się skontaktować z lokalnym dystrybutorem.

Uwaga:

Jeżeli nić zaplącze się w haczyku podczas szycia, uniemożliwiając ruch igły, a nadal naciskany jest regulator stopki, wyłącznik bezpieczeństwa całkowicie zatrzyma maszynę. Aby ponownie uruchomić maszynę do szycia, trzeba włączyć/wyłączyć przełącznik do pozycji WYŁ. (OFF), a następnie ponownie WŁ. (ON).

Konserwacja

Uwaga:

Odłączyć przewód zasilania od gniazdka w ścianie przed rozpoczęciem czyszczenia ekranu i powierzchni maszyny do szycia, w przeciwnym razie może dojść do obrażeń ciała lub porażenia elektrycznego.

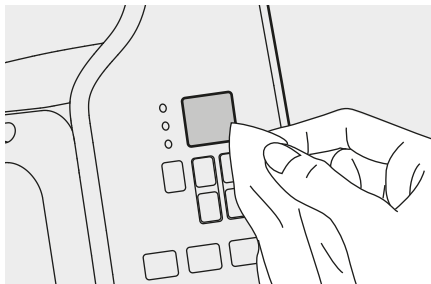

Czyszczenie ekranu

Jeżeli przedni panel jest brudny, przetrzeć go delikatnie miękką i suchą ścierką.

Nie używać żadnych rozpuszczalników organicznych ani detergentów.

Czyszczenie powierzchni maszyny do szycia

Jeżeli powierzchnia maszyny do szycia jest brudna, zanurzyć lekko ścierkę w delikatnym detergencie, dobrze wykręcić, a następnie przetrzeć powierzchnię. Po wyczyszczeniu jeden raz w ten sposób przetrzeć powierzchnię ponownie suchą ścierką.

Uwaga:

Ta maszyna jest wyposażona w lampę LED 100 mW. Jeżeli konieczna jest wymiana lampy, należy się skontaktować z najbliższym autoryzowanym sprzedawcą.

Czyszczenie haczyka

Jeżeli kłaczki i kawałki nici zgromadzą się w haczyku, zakłóci to prawidłowe działanie maszyny. Sprawdzać regularnie i w razie potrzeby czyścić mechanizm ściegów.

Uwaga:

Odłączyć maszynę od gniazda w ścianie przed rozpoczęciem prac konserwacyjnych.

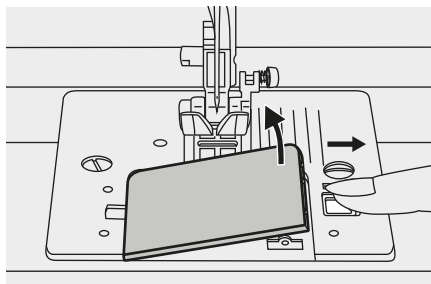

Wyjąć płytę osłonową szpulki i szpulkę.

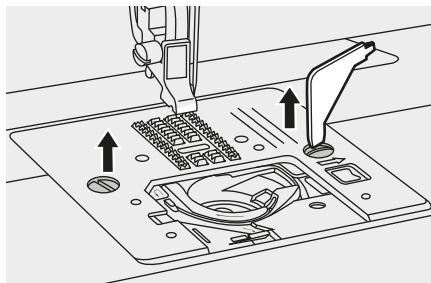

Wyjąć igłę, stopkę i uchwyt stopki.

Zdjąć śruby przytrzymujące płytę ściegu i zdjąć płytę ściegu.

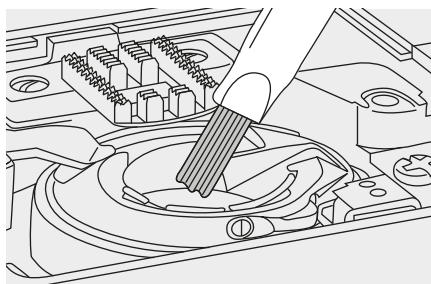

Wyczyścić transporter i kasetkę na szpulki szczotką lub użyć miękkiej, suchej ściereki.

Przewodnik rozwiązywania problemów

Przed skontaktowaniem się z serwisem należy sprawdzić poniższe elementy. Jeżeli problem nadal istnieje, należy się skontaktować z miejscem zakupu lub najbliższym autoryzowanym sprzedawcą.

Problem	Przyczyna	Naprawa	Sprawdzenie
Górna nić zerwana	1. Maszyna nie jest prawidłowo nawinięta.	1. Ponownie nawinąć maszynę.	14
	2. Naprężenie nici jest zbyt mocne.	2. Zmniejszyć naprężenie nici (niższa liczba).	23
	3. Nić jest za gruba do igły.	3. Wybrać większą igłę.	19
	4. Igła nie jest prawidłowo założona.	4. Wyjąć i ponownie założyć igłę (płaską stroną do tyłu).	18
	5. Nić jest nawinięta wokół trzpienia uchwytu szpulki.	5. Zdjąć szpulkę i nawinąć nić na szpulkę.	14
	6. Igła jest uszkodzona.	6. Wymienić igłę.	18
Dolna nić zerwana	1. Kasetka na szpulki nie jest prawidłowo założona.	1. Zdjąć i ponownie założyć kasetkę na szpulki, a następnie pociągnąć nić. Nić powinna dać się łatwo pociągnąć.	13
	2. Kasetka na szpulki jest źle nawinięta.	2. Sprawdzić zarówno szpulkę, jak i kasetkę na szpulki.	13
Przepuszczone ściegi	1. Igła nie jest prawidłowo założona.	1. Wyjąć i ponownie założyć igłę (płaską stroną do tyłu).	18
	2. Igła jest uszkodzona.	2. Założyć nową igłę.	18
	3. Użyto złego rozmiaru igły.	3. Wybrać igłę odpowiednią do nici.	19
	4. Stopka nie jest prawidłowo zamocowana.	4. Sprawdzić i zamocować prawidłowo.	21
	5. Maszyna nie jest prawidłowo nawinięta.	5. Ponownie nawinąć maszynę.	14
Igła pęka	1. Igła jest uszkodzona.	1. Założyć nową igłę.	18
	2. Igła nie jest prawidłowo założona.	2. Założyć igłę prawidłowo (płaską stroną do tyłu).	18
	3. Zły rozmiar igły do tkaniny.	3. Wybrać igłę odpowiednią do nici i tkaniny.	19
	4. Zamocowano złą stopkę.	4. Wybrać prawidłową stopkę.	-
	5. Śruba zacisku igły jest zbyt luźna.	5. Użyć śrubokręta, aby dokręcić śrubę.	18
	6. Używana stopka nie jest odpowiednia do typu ściegu, którym użytkownik chce szyć.	6. Zamocować stopkę odpowiednią do typu ściegu, którym użytkownik chce szyć.	-
	7. Naprężenie górnej nici jest zbyt mocne.	7. Poluzować naprężanie górnej nici.	23

Problem	Przyczyna	Naprawa	Sprawdzenie
Luźne ściegi	1. Maszyna nie jest prawidłowo nawinięta.	1. Sprawdzić nawinięcie.	14
	2. Kasetka na szpulki nie jest prawidłowo nawinięta.	2. Nawinać kasetkę na szpulki jak na ilustracji.	13
	3. Kombinacja igły/tkaniny/nici jest nieprawidłowa.	3. Rozmiar igły musi pasować do tkaniny i nici.	19
	4. Nieprawidłowe naprężenie nici.	4. Poprawić naprężenie nici.	23
Plisowanie lub wyrzuszenie w szwie	1. Nić jest za gruba do tkaniny.	1. Wybrać cieńszą igłę.	19
	2. Długość ściegu jest zła.	2. Ponownie wyregulować długość ściegu.	30
	3. Naprężenie nici jest zbyt mocne.	3. Poluzować naprężenie nici.	23
Wyrzuszenie szwu	1. Naprężenie nici jest zbyt mocne.	1. Poluzować naprężenie nici.	23
	2. Nić nie jest prawidłowo nawinięta.	2. Ponownie nawinać maszynę.	14
	3. Igła jest zbyt ciężka do zszywanej tkaniny.	3. Wybrać igłę odpowiednią do nici i tkaniny.	19
	4. Długość ściegu jest za długa dla tkaniny.	4. Wykonać krótszą długość ściegu.	30
	5. W przypadku szycia na cienkiej tkaninie.	5. Szyć z materiałem podkładowym pod tkaniną.	34
Wzory są zniekształcone	1. Użyto nieprawidłowej stopki.	1. Wybrać prawidłową stopkę.	-
	2. Naprężenie nici jest zbyt mocne.	2. Poluzować naprężenie nici.	23
Maszyna zablokowała się	1. Nić została pochwycona przez haczyk.	Zdjąć górną nić i kasetkę na szpulki, obrócić koło zamachowe do tyłu i do przodu oraz usunąć resztki nici.	66
	2. Transportery są wypełnione kłaczkami.		
Maszyna jest głośna	1. Na haczyku lub na drążku igły zebrały się kłaczki lub olej.	1. Wyczyścić haczyk i transporter.	66
	2. Igła jest uszkodzona.	2. Wymienić igłę.	18
	3. Z wewnętrznego silnika wydobywa się nieznaczne buczenie.	3. Normalne.	-
	4. Nić została pochwycona przez haczyk.	Zdjąć górną nić i kasetkę na szpulki, obrócić koło zamachowe do tyłu i do przodu oraz usunąć resztki nici.	66
	5. Transportery są wypełnione kłaczkami.		

Problem	Przyczyna	Naprawa	Sprawdzenie
Nierówne ściegi, nierówne doprowadzanie	1. Nić słabej jakości.	1. Wybrać nici o lepszej jakości.	19
	2. Kasetka na szpulki jest źle nawinięta.	2. Zdjąć kasetkę na szpulki oraz nić i ponownie założyć je prawidłowo.	13
	3. Tkanina została zaciągnięta.	3. Nie naciągać tkaniny podczas szycia, pozwolić, aby maszyna sama ją chwyciła.	-
Maszyna do szycia nie pracuje	1. Maszyna nie jest włączona.	1. Włączyć maszynę.	8
	2. Podnośnik stopki jest podniesiony.	2. Opuścić podnośnik stopki.	20
	3. Maszyna nie jest podłączona do gniazdka.	3. Podłączyć wtyczkę kabla zasilania do gniazdka elektrycznego.	8

Utylizacja



Nie wyrzucać urządzeń elektrycznych w formie nieposegregowanych odpadów komunalnych, należy korzystać z oddzielnych punktów zbiórki.

W celu uzyskania informacji dotyczących dostępnych systemów zbierania należy się skontaktować z samorządem lokalnym.

Jeżeli urządzenia elektryczne zostaną wyrzucone na wysypisko odpadów lub do śmietników, substancje niebezpieczne mogą wyciec do wody gruntowej i przedostać się do łańcucha pokarmowego, szkodząc zdrowiu i dobremu samopoczuciu ludzi.

W przypadku wymiany zużytego urządzenia na nowe sprzedawca jest prawnie zobowiązany do odebrania zużytego urządzenia w celu utylizacji co najmniej bez opłat.

